

5. REHAU-Zusatzprofile/Zubehör/Platten

5.1 Profildruck

Inhaltsverzeichnis

Seite	Darstellung
2	Glasleisten (schräg) mit anextrudierten Dichtlippen
4	Glasleisten (rund) mit anextrudierten Dichtlippen
5	Stilglasleisten/Glasleisten Softline mit anextrudierten Dichtlippen
6	Glasleisten ohne anextrudierte Dichtlippen/Glasfalzverbreiterung
6	Glasleisten für die Festverglasung MD
7	Sprossenprofile und –verbinder
8	Anschlagdichtungen
8	Sonstige Dichtungen
9	Verglasungsdichtungen
10	Sohlbankprofile
13	Wetterschenkelprofile
14	Blendrahmenverbreiterungen
16	Verstärkungsprofile
18	Verbindungsprofile
20	Dehnstoßprofile
21	Profile für Erkerfenster
22	Eckpfostenprofile
23	Zusatzprofile für Rollläden
28	Abdeckprofile
29	Laibungsprofile
30	Verkleidungsprofile
32	Winkelprofile
33	Zusatzprofile für Blendrahmen
34	Sonstige Profile und Zubehörteile
36	Balkontürschwelle
37	Zierprofile
38	Fensterfalzlüfter
38	PVC-Kompaktplatten
39	Integral-Hartschaumplatten aus PVC
40	Sandwichplatten
40	Innenfensterbänke
41	„Rund ums Fenster“
42	Armierungen
45	Artikelverzeichnis

5. REHAU-Zusatzprofile/Zubehör/Platten

5.1 Profildruck

Glasleisten (schräg) mit anextrudierten Dichtlippen

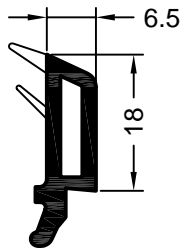

Art. 560580 **01, 05, 15**
 Verpackungseinheit: 144 m
 Art. 594330 **kaschiert**
 Verpackungseinheit: 72 m
 RAU-PVC/PREN

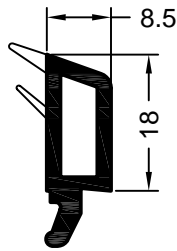

Art. 560281 **01, 05*, 15**
 Verpackungseinheit: 144 m
 Art. 597008 **kaschiert***
 Verpackungseinheit: 72 m
 RAU-PVC/PREN

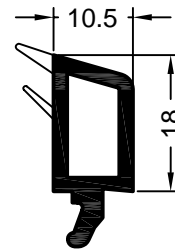

Art. 560590 **01, 05, 15**
 Verpackungseinheit: 144 m
 Art. 596910 **kaschiert**
 Verpackungseinheit: 72 m
 RAU-PVC/PREN

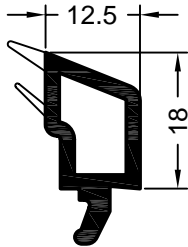

Art. 560311 **01, 05*, 15**
 Verpackungseinheit: 144 m
 Art. 597009 **kaschiert***
 Verpackungseinheit: 72 m
 RAU-PVC/PREN

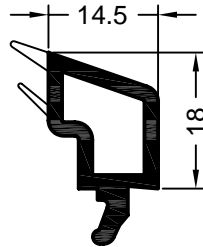

Art. 560600 **01, 05, 15**
 Verpackungseinheit: 144 m
 Art. 596660 **kaschiert**
 Verpackungseinheit: 72 m
 RAU-PVC/PREN

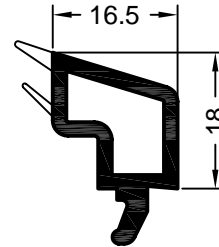

Art. 560321 **01, 05*, 15**
 Art. 596001 **kaschiert***
 Verpackungseinheit: 72 m
 RAU-PVC/PREN

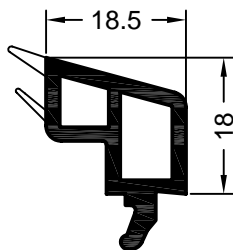

Art. 560610 **01, 05, 15**
 Verpackungseinheit: 144 m
 Art. 596260 **kaschiert**
 Verpackungseinheit: 72 m
 RAU-PVC/PREN

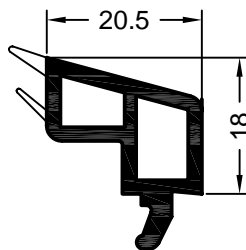

Art. 561063 **01, 05*, 15**
 Verpackungseinheit: 144 m
 Art. 597063 **kaschiert**
 Verpackungseinheit: 72 m
 RAU-PVC/PREN

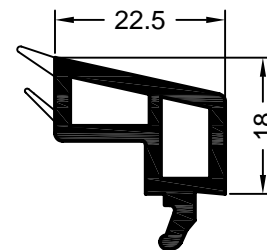

Art. 560510 **01, 05, 15**
 Verpackungseinheit: 144 m
 Art. 581441 **kaschiert**
 Verpackungseinheit: 72 m
 RAU-PVC/PREN

01	Grundkörper: weiß	Dichtungen, Dichtlippen, Dämpfungsfahnen: schwarz
05	Grundkörper: weiß	Dichtungen, Dichtlippen, Dämpfungsfahnen: weiß
15	Grundkörper: weiß	Dichtungen, Dichtlippen, Dämpfungsfahnen: grau
Farbvarianten: siehe Seite a) ff..		
* Außerstandard, Lieferzeit und Aufmachung auf Anfrage		

5. REHAU-Zusatzprofile/Zubehör/Platten

5.1 Profildruck

Glisleisten (schräg) mit anextrudierten Dichtlippen

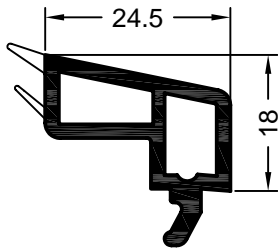

Art. 533040 **01*, 05*, 15**
 Verpackungseinheit: 144 m
 Art. 563040 **kaschiert***
 Verpackungseinheit: 72 m
 RAU-PVC/PREN

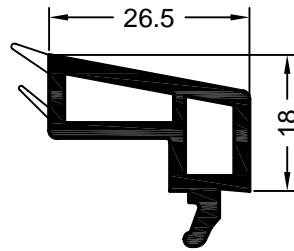

Art. 560620 **01, 05*, 15**
 Verpackungseinheit: 144 m
 Art. 596920 **kaschiert**
 Verpackungseinheit: 72 m
 RAU-PVC/PREN

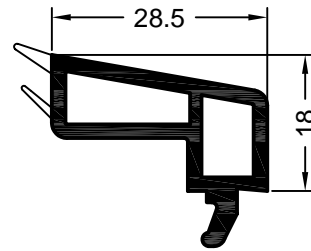

Art. 562000 **01, 15**
 Art. 597005 **kaschiert***
 Verpackungseinheit: 72 m
 RAU-PVC/PREN

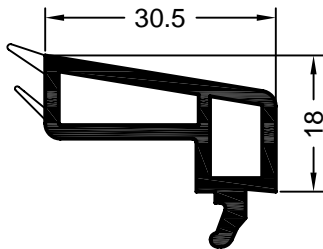

Art. 561520 **01, 05*, 15**
 Verpackungseinheit: 144 m
 Art. 596600 **kaschiert**
 Verpackungseinheit: 72 m
 RAU-PVC/PREN

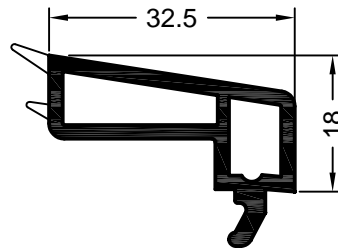

Art. 533100 **01, 05*, 15**
 Verpackungseinheit: 144 m
 Art. 563100 **kaschiert***
 Verpackungseinheit: 72 m
 RAU-PVC/PREN

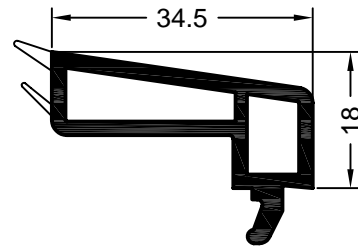

Art. 561530 **01, 05*, 15**
 Verpackungseinheit: 144 m
 Art. 596630 **kaschiert**
 Verpackungseinheit: 72 m
 RAU-PVC/PREN

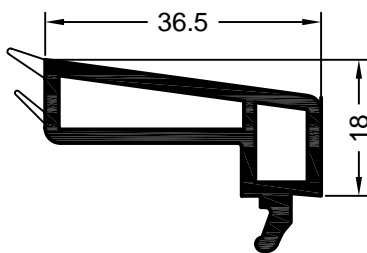

Art. 560660 **01, 15**
 Verpackungseinheit: 72 m
 Art. 597660 **kaschiert***
 Verpackungseinheit: 144 m
 RAU-PVC/PREN

01	Grundkörper: weiß	Dichtungen, Dichtlippen, Dämpfungsfahnen: schwarz
05	Grundkörper: weiß	Dichtungen, Dichtlippen, Dämpfungsfahnen: weiß
15	Grundkörper: weiß	Dichtungen, Dichtlippen, Dämpfungsfahnen: grau
Farbvarianten: siehe Seite a) ff..		
* Außerstandard, Lieferzeit und Aufmachung auf Anfrage		

5. REHAU-Zusatzprofile/Zubehör/Platten

5.1 Profildruck

Glasseisten (rund) mit anextrudierten Dichtlippen

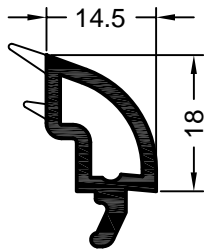

Art. 550090 **01, 05*, 15**
 Verpackungseinheit: 144 m
 Art. 599090 **kaschiert**
 Verpackungseinheit: 72 m
 RAU-PVC/PREN

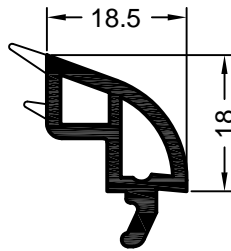

Art. 550100 **01, 05*, 15**
 Verpackungseinheit: 144 m
 Art. 599100 **kaschiert**
 Verpackungseinheit: 72 m
 RAU-PVC/PREN

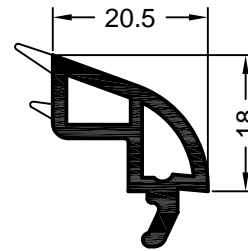

Art. 550180 **01, 05*, 15**
 Verpackungseinheit: 144 m
 Art. 599360 **kaschiert**
 Verpackungseinheit: 72 m
 RAU-PVC/PREN

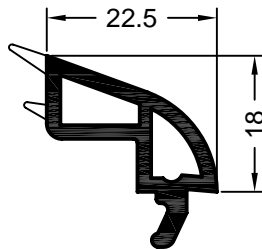

Art. 550110 **01, 05, 15**
 Verpackungseinheit: 144 m
 Art. 599110 **kaschiert**
 Verpackungseinheit: 72 m
 RAU-PVC/PREN

01	Grundkörper: weiß	Dichtungen, Dichtlippen, Dämpfungsfahnen: schwarz
05	Grundkörper: weiß	Dichtungen, Dichtlippen, Dämpfungsfahnen: weiß
15	Grundkörper: weiß	Dichtungen, Dichtlippen, Dämpfungsfahnen: grau
Farbvarianten: siehe Seite a) ff..		
* Außerstandard, Lieferzeit und Aufmachung auf Anfrage		

5. REHAU-Zusatzprofile/Zubehör/Platten

5.1 Profildruck

Stilglasleisten/Glasleisten Softline mit anextrudierten Dichtlippen

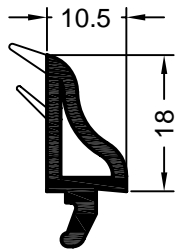

Art. 561720 **01, 05*, 15**
 Verpackungseinheit: 144 m
 Art. 597070 **kaschiert***
 Verpackungseinheit: 72 m
 RAU-PVC/PREN

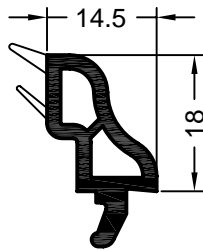

Art. 561620 **01, 05, 15**
 Verpackungseinheit: 144 m
 Art. 596930 **kaschiert***
 Verpackungseinheit: 48 m
 RAU-PVC/PREN

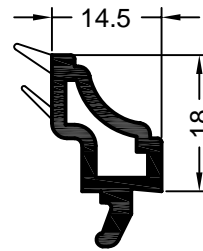

Art. 561850 **01*, 15***
 Verpackungseinheit: 144 m
 RAU-PVC/PREN

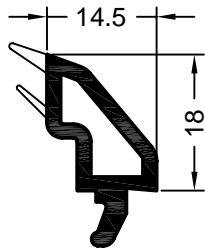

Art. 561145 **01, 05*, 15**
 Verpackungseinheit: 144 m
 Art. 597145 **kaschiert***
 Verpackungseinheit: 72 m
 RAU-PVC/PREN

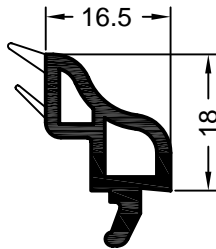

Art. 543371 **01, 05*, 15**
 Art. 573371 **kaschiert***
 Verpackungseinheit: 144 m
 RAU-PVC/PREN

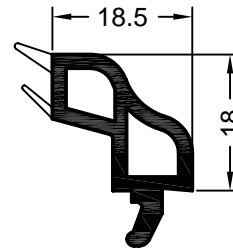

Art. 543211 **01, 05*, 15**
 Verpackungseinheit: 144 m
 Art. 573211 **kaschiert***
 Verpackungseinheit: 36 m
 RAU-PVC/PREN

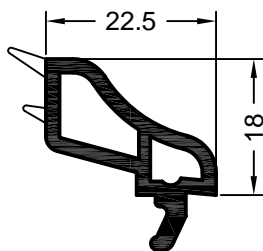

Art. 561073 **01, 15**
 Verpackungseinheit: 144 m
 Art. 597073 **kaschiert***
 Verpackungseinheit: 72 m
 RAU-PVC/PREN

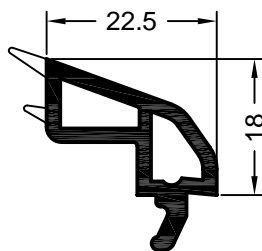

Art. 550120 **01, 05*, 15**
 Verpackungseinheit: 144 m
 Art. 599120 **kaschiert**
 Verpackungseinheit: 72 m
 RAU-PVC/PREN

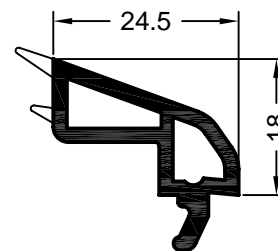

Art. 541043 **01, 15**
 Verpackungseinheit: 144 m
 RAU-PVC/PREN

01	Grundkörper: weiß	Dichtungen, Dichtlippen, Dämpfungsfahnen: schwarz
05	Grundkörper: weiß	Dichtungen, Dichtlippen, Dämpfungsfahnen: weiß
15	Grundkörper: weiß	Dichtungen, Dichtlippen, Dämpfungsfahnen: grau
Farbvarianten: siehe Seite a) ff..		
* Außerstandard, Lieferzeit und Aufmachung auf Anfrage		

5. REHAU-Zusatzprofile/Zubehör/Platten

5.1 Profildruck

Glasleisten ohne anextrudierte Dichtlippen/Glasfalzverbreiterung

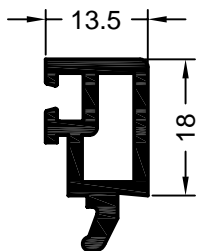

Art. 575044 01*
Verpackungseinheit: 144 m

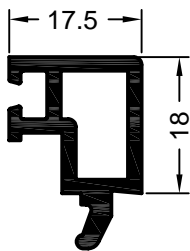

Art. 575054 01*
Verpackungseinheit: 144 m

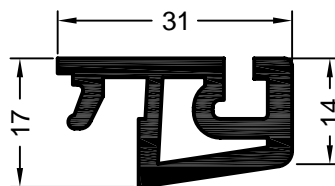

Art. 561690 01
Verpackungseinheit: 144 m
Art. 596940 **kaschiert***
Verpackungseinheit: 72 m

Glasleisten für die Festverglasung MD

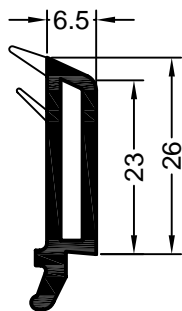

Art. 544110 01*, 05*, 15*
Verpackungseinheit: 144 m
Art. 574110 **kaschiert***
Verpackungseinheit: 72 m
RAU-PVC/PREN

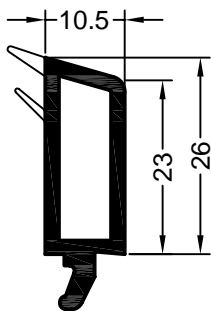

Art. 544120 01*, 05*, 15*
Verpackungseinheit: 144 m
Art. 574120 **kaschiert***
Verpackungseinheit: 72 m
RAU-PVC/PREN

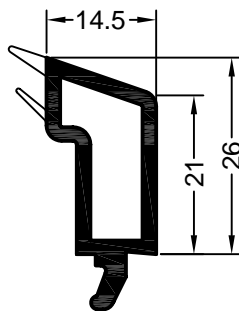

Art. 544130 01*, 05*, 15
Verpackungseinheit: 144 m
Art. 574130 **kaschiert***
Verpackungseinheit: 72 m
RAU-PVC/PREN

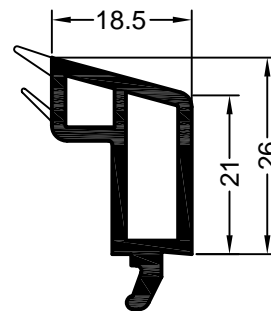

Art. 544140 01*, 05*, 15
Verpackungseinheit: 144 m
Art. 574140 **kaschiert***
Verpackungseinheit: 72 m
RAU-PVC/PREN

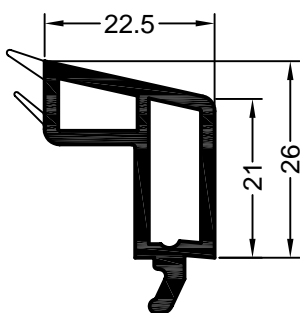

Art. 545001 01, 15
Art. 565001 **kaschiert***
Verpackungseinheit: 144 m
RAU-PVC/PREN

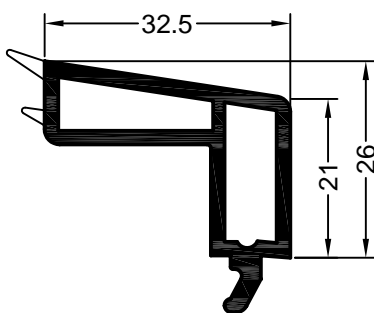

Art. 533020 01, 15
Verpackungseinheit: 144 m
Art. 563020 **kaschiert***
Verpackungseinheit: 72 m
RAU-PVC/PREN

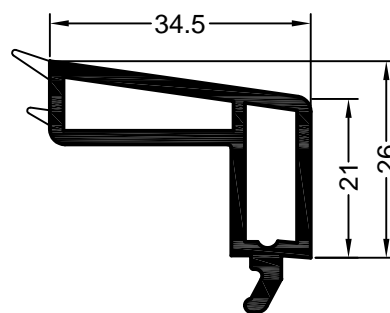

Art. 533030 01, 15
Verpackungseinheit: 144 m
Art. 563030 **kaschiert***
Verpackungseinheit: 72 m
RAU-PVC/PREN

01	Grundkörper: weiß	Dichtungen, Dichtlippen, Dämpfungsfahnen: schwarz
05	Grundkörper: weiß	Dichtungen, Dichtlippen, Dämpfungsfahnen: weiß
15	Grundkörper: weiß	Dichtungen, Dichtlippen, Dämpfungsfahnen: grau
Farbvarianten: siehe Seite a) ff..		
* Außerstandard, Lieferzeit und Aufmachung auf Anfrage		

5. REHAU-Zusatzprofile/Zubehör/Platten

5.1 Profildruck

Sprossenprofile und -verbinder

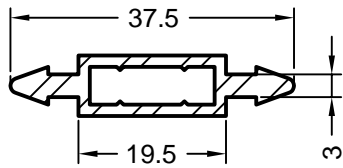

Art. 261562
Sprossensteg
Verpackungseinheit: 6 m
Aluminium

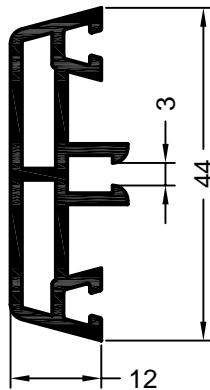

Art. 561730 **01**
Verpackungseinheit: 144 m
Art. 597080 **kaschiert***
Verpackungseinheit: 72 m
Glasleiste 44 für Sprossensteg

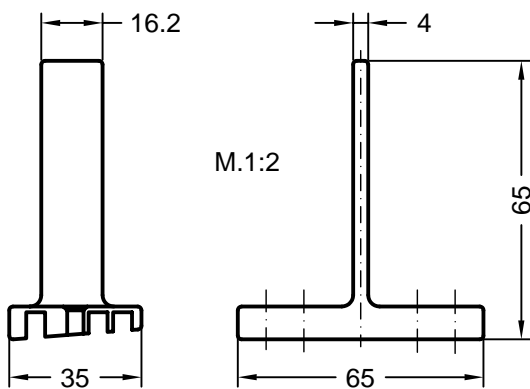

Art. 268352 **Fb. beliebig**
Verpackungseinheit: 100 Stück
Sprossenverbinder für Sprossensteg - Glasfalz
RAU-PA

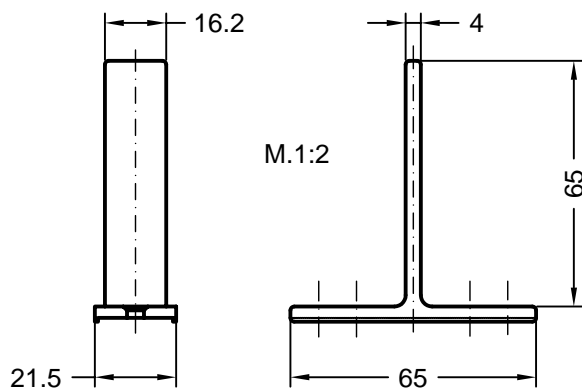

Art. 268362 **Fb. beliebig**
Verpackungseinheit: 100 Stück
Sprossenverbinder für Sprossensteg - Kreuzstoß
RAU-PA

Art. 268013
Bohrlehre für Sprossenverbinder
(ohne Abbildung)

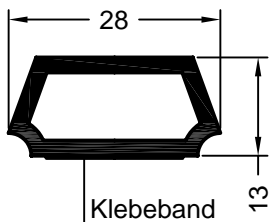

Art. 560530 **01**
Verpackungseinheit: 144 m
Art. 593700 **kaschiert**
Verpackungseinheit: 72 m
Blindsprosse Nr. 1

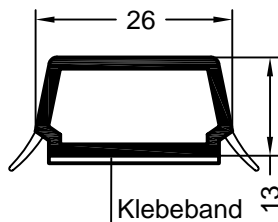

Art. 265506 **01, 15**
Art. 597506 **kaschiert**
Verpackungseinheit: 60 m
Blindsprosse 26
RAU-PVC/PREN

01	Grundkörper: weiß	Dichtungen, Dichtlippen, Dämpfungsfahnen: schwarz
05	Grundkörper: weiß	Dichtungen, Dichtlippen, Dämpfungsfahnen: weiß
15	Grundkörper: weiß	Dichtungen, Dichtlippen, Dämpfungsfahnen: grau
Farbvarianten: siehe Seite a) ff..		
* Außerstandard, Lieferzeit und Aufmachung auf Anfrage		

5. REHAU-Zusatzprofile/Zubehör/Platten

5.1 Profildruck

Anschlagdichtungen

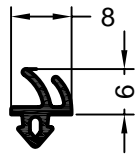

Art. 864952 **schwarz**
 Art. 865530 **grau**
 Verpackungseinheit: 400 m
 RAU-SR
 Art. 835171 **weiß**
 Verpackungseinheit: 200 m
 RAU-SIK
 Anschlagdichtung

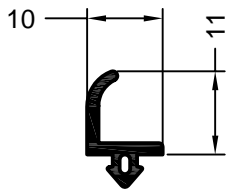

Art. 864940 **schwarz**
 Art. 865650 **grau**
 Verpackungseinheit: 200 m
 RAU-SR
 Art. 835181 **weiß**
 Verpackungseinheit: 150 m
 RAU-SIK
 Dichtung für Stulpprofile

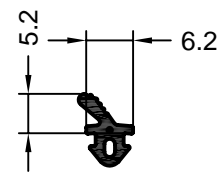
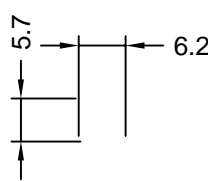

Art. 553070 **schwarz, grau***
 Verpackungseinheit: 200 m
 einrollbar, verschweißbar
 RAU-PREN
 Art. 865280 **schwarz**
 Art. 865600 **grau**
 Verpackungseinheit: 400 m
 einziehbar, nicht verschweißbar
 RAU-SR
 Anschlagdichtung

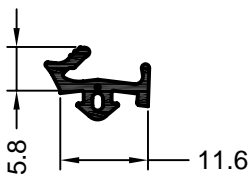

Art. 553100 **schwarz, grau**
 Verpackungseinheit: 200 m
 Universaldichtung
 für Blendrahmen
 einrollbar, verschweißbar
 RAU-PREN

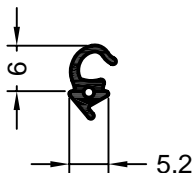

Art. 865940 **schwarz***
 Art. 865900 **grau***
 Verpackungseinheit: 200 m
 Anschlagdichtung MD
 RAU-SR

Sonstige Dichtungen

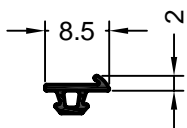

Art. 865830 **grau**
 Verpackungseinheit: 400 m
 Dichtung 2 mm
 Keder für Rolladenführung
 RAU-SR

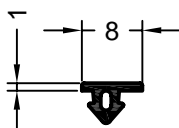

Art. 865040 **schwarz**
 Art. 865840 **grau**
 Verpackungseinheit: 200 m
 Abdeckprofil für Dichtnut
 RAU-SR

01	Grundkörper: weiß	Dichtungen, Dichtlippen, Dämpfungsfahnen: schwarz
05	Grundkörper: weiß	Dichtungen, Dichtlippen, Dämpfungsfahnen: weiß
15	Grundkörper: weiß	Dichtungen, Dichtlippen, Dämpfungsfahnen: grau
Farbvarianten: siehe Seite a) ff..		
* Außerstandard, Lieferzeit und Aufmachung auf Anfrage		

5. REHAU-Zusatzprofile/Zubehör/Platten

5.1 Profildruck

Sonstige Dichtungen

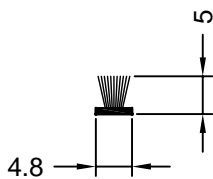

Art. 265131
Verpackungseinheit: 100 m
Bürstendichtung 4,8 x 5
für Rollladenführungsschienen

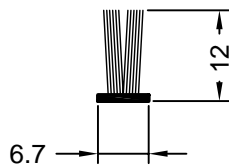

Art. 246834
Verpackungseinheit: 100 m
Bürstendichtung 6,7 x 12
zu Art. 560008
(Rolladentraverse Nr. 2)

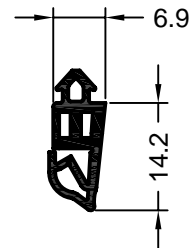

Art. 865870 **grau**
Verpackungseinheit: 100 m
Reparaturdichtung
Flügel MD
RAU-SR

Verglasungsdichtungen

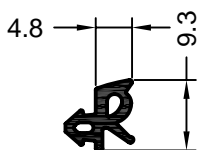

Art. 864992 **schwarz**
Art. 865540 **grau**
Verpackungseinheit: 300 m
Nr. 65
RAU-SR

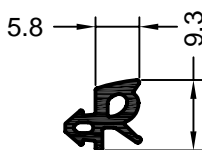

Art. 865002 **schwarz**
Art. 865550 **grau**
Verpackungseinheit: 300 m
Nr. 66
RAU-SR

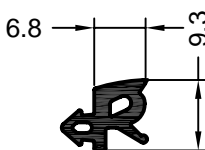

Art. 865012 **schwarz**
Art. 865560 **grau**
Verpackungseinheit: 300 m
Nr. 67
RAU-SR

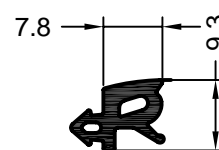

Art. 865022 **schwarz**
Verpackungseinheit: 300 m
Art. 865760 **grau**
Verpackungseinheit: 200 m
Nr. 68
RAU-SR

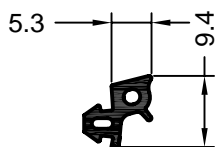

Art. 835151 **weiß**
Verpackungseinheit: 200 m
Nr. 66
RAU-SIK

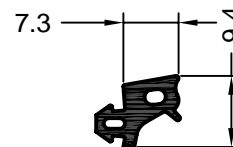

Art. 835161 **weiß**
Verpackungseinheit: 150 m
Nr. 68
RAU-SIK

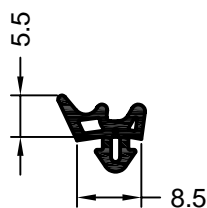

Art. 553060 **schwarz, grau**
einrollbar, verschweißbar
RAU-PREN

Art. 865290 **schwarz**
Art. 865610 **grau**
einziehbar, nicht verschweißbar
RAU-SR
Verpackungseinheit: 200 m
Verglasungsdichtung

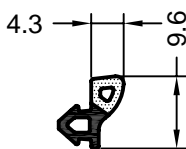

Art. 865850 **schwarz**
Art. 865860 **grau**
Verpackungseinheit: 300 m
Universaldichtung ND
Nr. 64
RAU-SR

Art. 266828
Handroller für die einroll-
baren, verschweißbaren
Dichtungen
(ohne Abbildung)

01	Grundkörper: weiß	Dichtungen, Dichtlippen, Dämpfungsfahnen: schwarz
05	Grundkörper: weiß	Dichtungen, Dichtlippen, Dämpfungsfahnen: weiß
15	Grundkörper: weiß	Dichtungen, Dichtlippen, Dämpfungsfahnen: grau
Farbvarianten: siehe Seite a) ff..		
* Außerstandard, Lieferzeit und Aufmachung auf Anfrage		

5. REHAU-Zusatzprofile/Zubehör/Platten

5.1 Profildruck

Sohlbankprofile

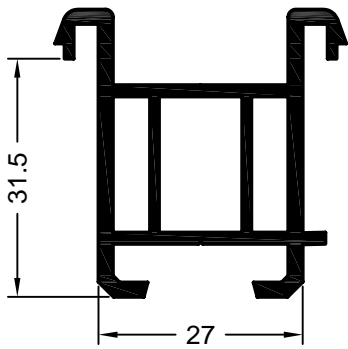

Art. 561013 **01**, Fb. beliebig
 Art. 597035 **kaschiert***
 Verpackungseinheit: 72 m
 Sohlbank Nr. 30

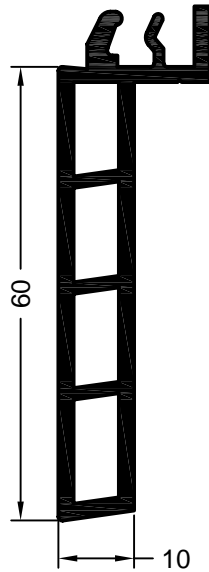

Art. 561910 **01**
 Art. 597690 **kaschiert***
 Verpackungseinheit: 36 m
 Sohlbank Nr. 31/60

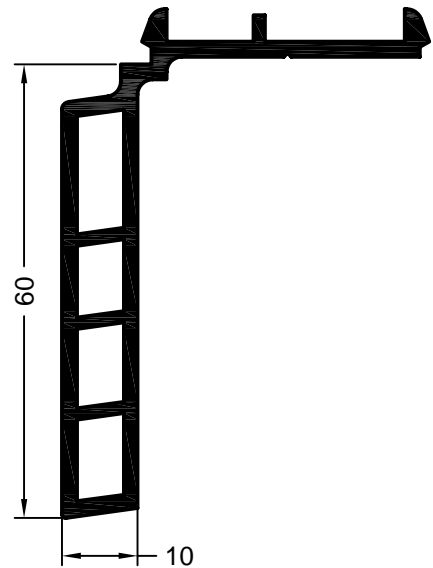

Art. 561710 **01**
 Art. 596970 **kaschiert**
 Verpackungseinheit: 48 m
 Sohlbank Nr. 32

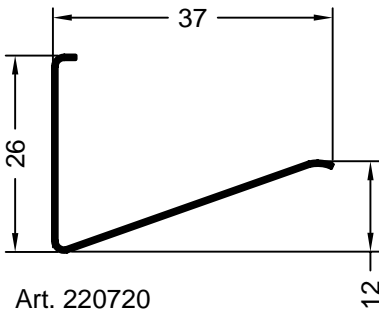

Art. 220720
 Verpackungseinheit: 500 Stück
 Halteklammer 1/70
 für Sohlbank Nr. 30
 Federstahl

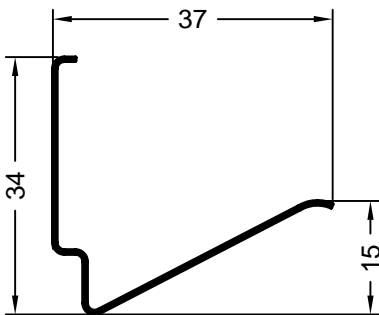

Art. 220730
 Verpackungseinheit: 500 Stück
 Halteklammer 2/70
 für Sohlbank Nr. 30
 Federstahl

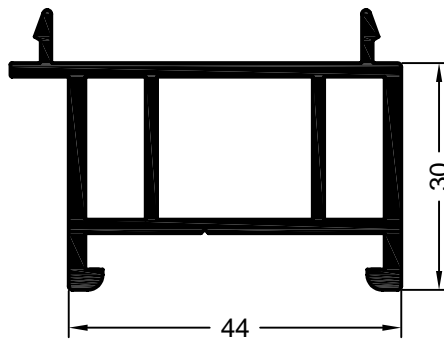

Art. 561740 **01**
 Verpackungseinheit: 72 m
 Art. 596980 **kaschiert***
 Verpackungseinheit: 36 m
 Sohlbank Nr. 33

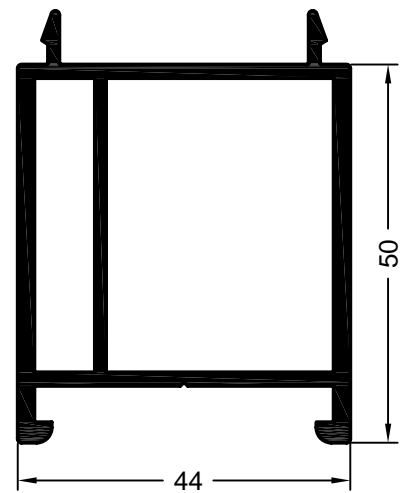

Art. 561790 **01**, Fb. beliebig
 Verpackungseinheit: 36 m
 Sohlbank Nr. 34

01	Grundkörper: weiß	Dichtungen, Dichtlippen, Dämpfungsfahnen: schwarz
05	Grundkörper: weiß	Dichtungen, Dichtlippen, Dämpfungsfahnen: weiß
15	Grundkörper: weiß	Dichtungen, Dichtlippen, Dämpfungsfahnen: grau
Farbvarianten: siehe Seite a) ff..		
* Außerstandard, Lieferzeit und Aufmachung auf Anfrage		

5. REHAU-Zusatzprofile/Zubehör/Platten

5.1 Profildruck

Sohlbankprofile

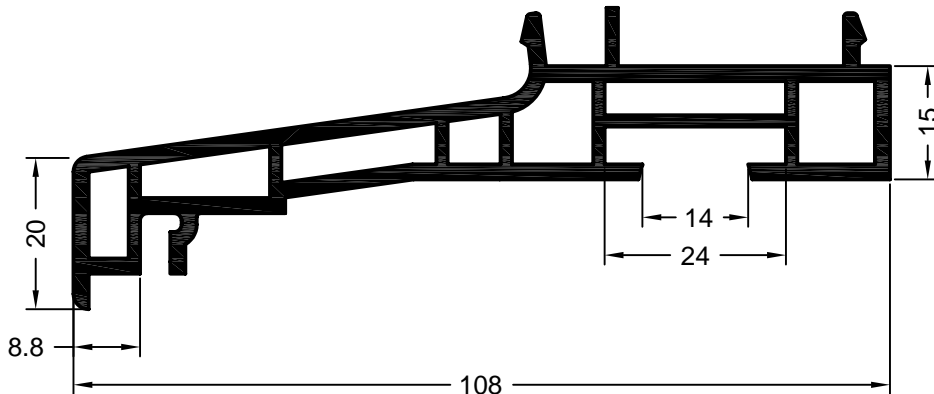

Art. 561860 **01**
 Art. 597310 **kaschiert**
 Verpackungseinheit: 36 m
 Sohlbank Nr. 36

Art. 265941 rechts, **weiß, braun**
 Art. 265951 links, **weiß, braun**
 Verpackungseinheit: 25 Stück
 Endkappen für Sohlbank Nr. 36
 (ohne Abbildung)
 RAU-ASA

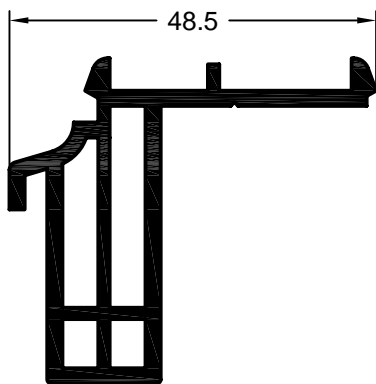

Art. 561880 **01**
 Verpackungseinheit: 48 m
 Art. 597560 **kaschiert***
 Verpackungseinheit: 36 m
 Sohlbank Nr. 37

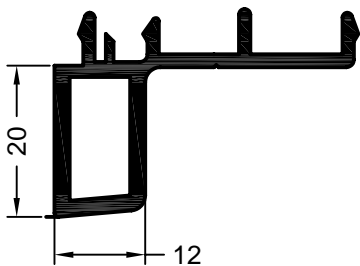

Art. 560002 **01**
 Verpackungseinheit: 48 m
 Art. 597001 **kaschiert**
 Verpackungseinheit: 36 m
 Sohlbank Nr. 38

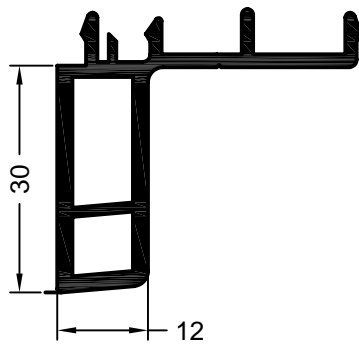

Art. 560003 **01**
 Verpackungseinheit: 48 m
 Art. 597002 **kaschiert**
 Verpackungseinheit: 36 m
 Sohlbank Nr. 39

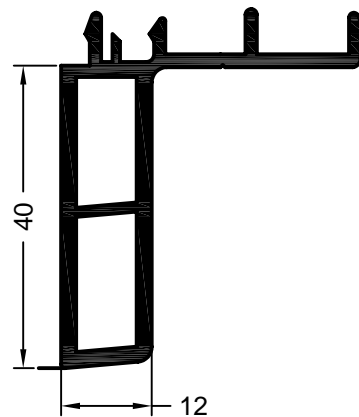

Art. 560004 **01**
 Verpackungseinheit: 48 m
 Art. 597003 **kaschiert**
 Verpackungseinheit: 36 m
 Sohlbank Nr. 40

01	Grundkörper: weiß	Dichtungen, Dichtlippen, Dämpfungsfahnen: schwarz
05	Grundkörper: weiß	Dichtungen, Dichtlippen, Dämpfungsfahnen: weiß
15	Grundkörper: weiß	Dichtungen, Dichtlippen, Dämpfungsfahnen: grau
Farbvarianten: siehe Seite a) ff..		
* Außerstandard, Lieferzeit und Aufmachung auf Anfrage		

5. REHAU-Zusatzprofile/Zubehör/Platten

5.1 Profildruck

Sohlbankprofile

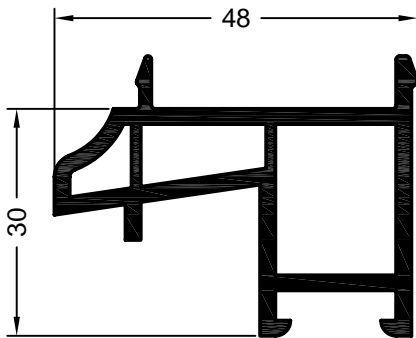

Art. 560006 01
 Art. 597019 **kaschiert***
 Verpackungseinheit: 48 m
 Sohlbank Nr. 42

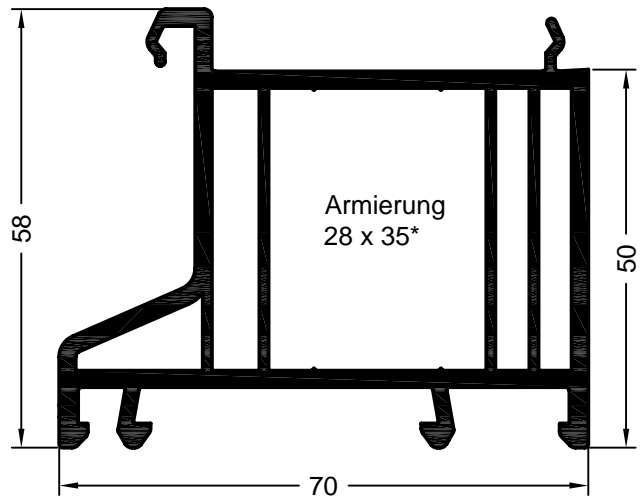

Art. 561023 01
 Art. 597036 **kaschiert**
 Verpackungseinheit: 36 m
 Sohlbank 50/70

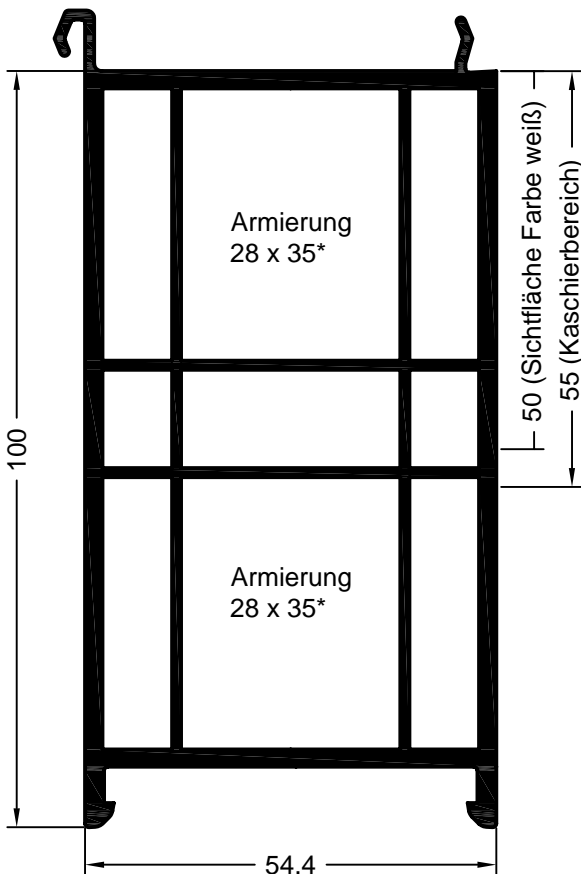

Art. 561103 01
 Art. 598003 **teilkaschiert***
 Verpackungseinheit: 24 m
 Sohlbank 100/54

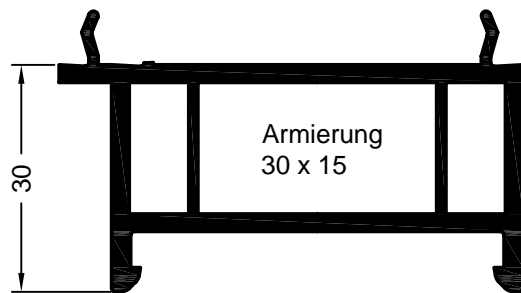

Art. 561243 01
 Art. 597243 **kaschiert***
 Verpackungseinheit: 48 m
 Sohlbank 30/54

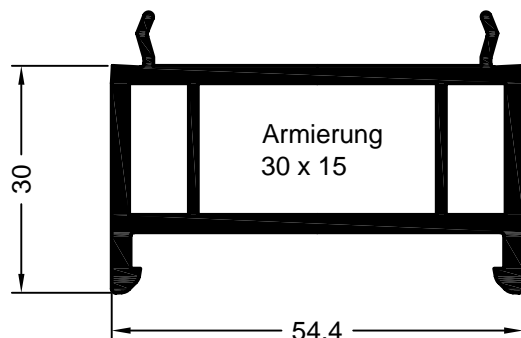

Art. 561233 01
 Art. 597233 **kaschiert***
 Verpackungseinheit: 48 m
 Sohlbankaufdoppelung 30/54

* Armierung 35 x 28 siehe Profildruck
 REHAU-Brillant-Design.

01	Grundkörper: weiß	Dichtungen, Dichtlippen, Dämpfungsfahnen: schwarz
05	Grundkörper: weiß	Dichtungen, Dichtlippen, Dämpfungsfahnen: weiß
15	Grundkörper: weiß	Dichtungen, Dichtlippen, Dämpfungsfahnen: grau
Farbvarianten: siehe Seite a) ff..		
* Außerstandard, Lieferzeit und Aufmachung auf Anfrage		

5. REHAU-Zusatzprofile/Zubehör/Platten

5.1 Profildruck

Sohlbankprofile

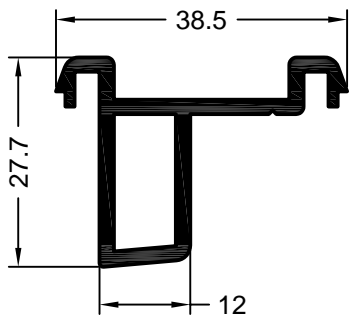

Art. 229773 **Fb. beliebig**
 Verpackungseinheit: 48 m
 Sohlbankprofil für die Altbausanierung

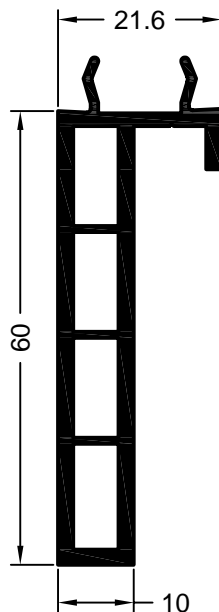

Art. 561313 **01**
 Art. 597313 **kaschiert***
 Verpackungseinheit: 36 m
 Sohlbank Nr. 31/60 für BT 80

01	Grundkörper: weiß	Dichtungen, Dichtlippen, Dämpfungsfahnen: schwarz
05	Grundkörper: weiß	Dichtungen, Dichtlippen, Dämpfungsfahnen: weiß
15	Grundkörper: weiß	Dichtungen, Dichtlippen, Dämpfungsfahnen: grau
Farbvarianten: siehe Seite a) ff..		
* Außerstandard, Lieferzeit und Aufmachung auf Anfrage		

5. REHAU-Zusatzprofile/Zubehör/Platten

5.1 Profildruck

Wetterschenkelprofile

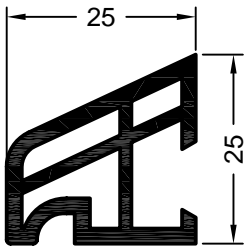

Art. 560720 01
 Verpackungseinheit: 144 m
 Art. 594140 **kaschiert***
 Verpackungseinheit: 36 m
 Wetterschenkel Nr. 2

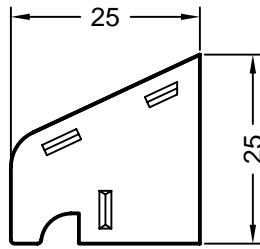

Art. 253857 rechts, **weiß**
 Art. 253867 links, **weiß**
 Art. 253877 rechts, **braun**
 Art. 253887 links, **braun**
 Verpackungseinheit: 100 Stück
 Endkappe für Wetterschenkel Nr. 2
 RAU-ASA

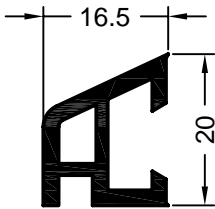

Art. 561510 01
 Verpackungseinheit: 144 m
 Art. 596290 **kaschiert**
 Verpackungseinheit: 72 m
 Wetterschenkel Nr. 3

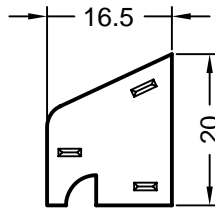

Art. 269460 rechts, **weiß, braun, karamel**
 Art. 269470 links, **weiß, braun, karamel**
 Verpackungseinheit: 100 Stück
 Endkappen für Wetterschenkel Nr. 3
 RAU-ASA

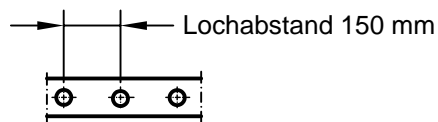
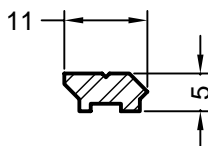

Art. 258523
 Verpackungseinheit: 6 m
 Aufrastprofil für Wetterschenkel (gelocht)
 Aluminium

01	Grundkörper: weiß	Dichtungen, Dichtlippen, Dämpfungsfahnen: schwarz
05	Grundkörper: weiß	Dichtungen, Dichtlippen, Dämpfungsfahnen: weiß
15	Grundkörper: weiß	Dichtungen, Dichtlippen, Dämpfungsfahnen: grau
Farbvarianten: siehe Seite a) ff..		
* Außerstandard, Lieferzeit und Aufmachung auf Anfrage		

5. REHAU-Zusatzprofile/Zubehör/Platten

5.1 Profildruck

Blendrahmenverbreiterungen

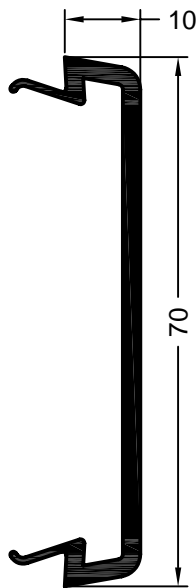

Art. 565060 **01**
 Art. 585060 **kaschiert**
 Verpackungseinheit: 36 m
 Abdeckprofil 10/70

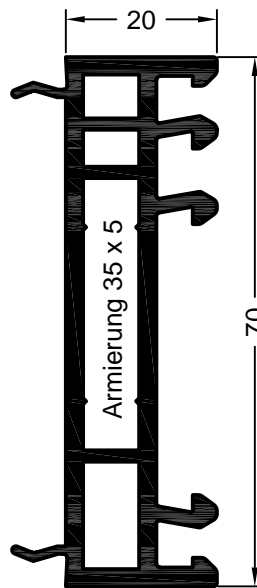

Art. 561293 **01**
 Art. 597293 **kaschiert**
 Verpackungseinheit: 36 m
 Blendrahmenverbreiterung 20/70

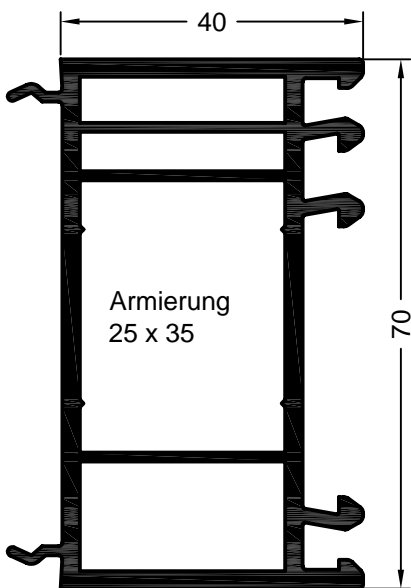

Art. 561303 **01**
 Art. 597303 **kaschiert**
 Verpackungseinheit: 36 m
 Blendrahmenverbreiterung 40/70

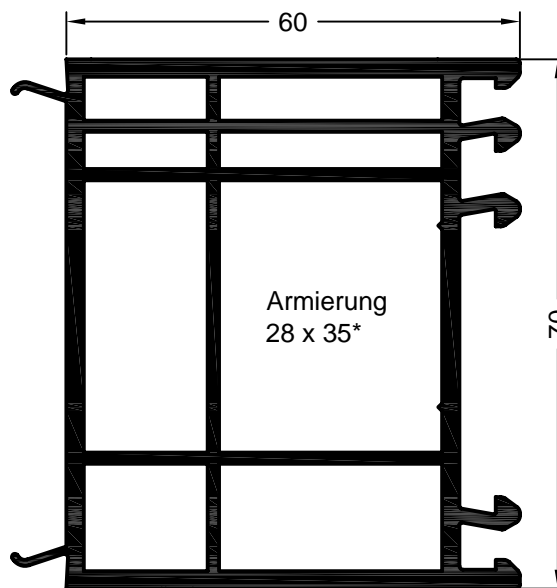

Art. 561113 **01**
 Art. 597113 **kaschiert***
 Verpackungseinheit: 36 m
 Blendrahmenverbreiterung 60/70

* Armierung 35 x 28 siehe Profildruck
 REHAU-Brillant-Design.

01	Grundkörper: weiß	Dichtungen, Dichtlippen, Dämpfungsfahnen: schwarz
05	Grundkörper: weiß	Dichtungen, Dichtlippen, Dämpfungsfahnen: weiß
15	Grundkörper: weiß	Dichtungen, Dichtlippen, Dämpfungsfahnen: grau
Farbvarianten: siehe Seite a) ff..		
* Außerstandard, Lieferzeit und Aufmachung auf Anfrage		

5. REHAU-Zusatzprofile/Zubehör/Platten

5.1 Profildruck

Blendrahmenverbreiterungen

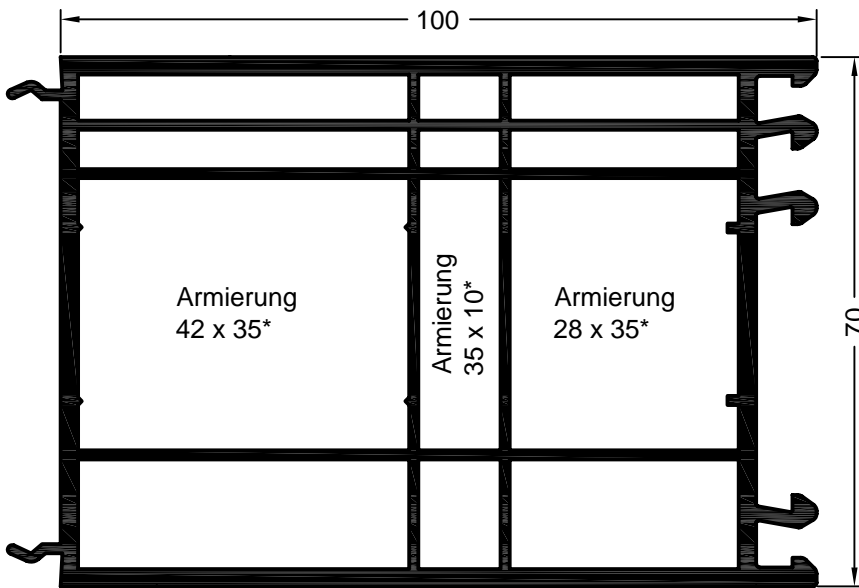

Art. 550130 01
 Art. 599130 **kaschiert**
 Verpackungseinheit: 12 m
 Blendrahmenverbreiterung 100/70

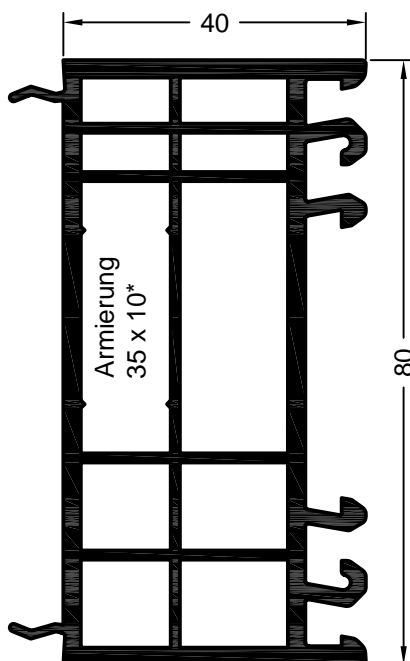

Art. 561323 01
 Art. 597323 **kaschiert***
 Verpackungseinheit: 36 m
 Blendrahmenverbreiterung 40/80

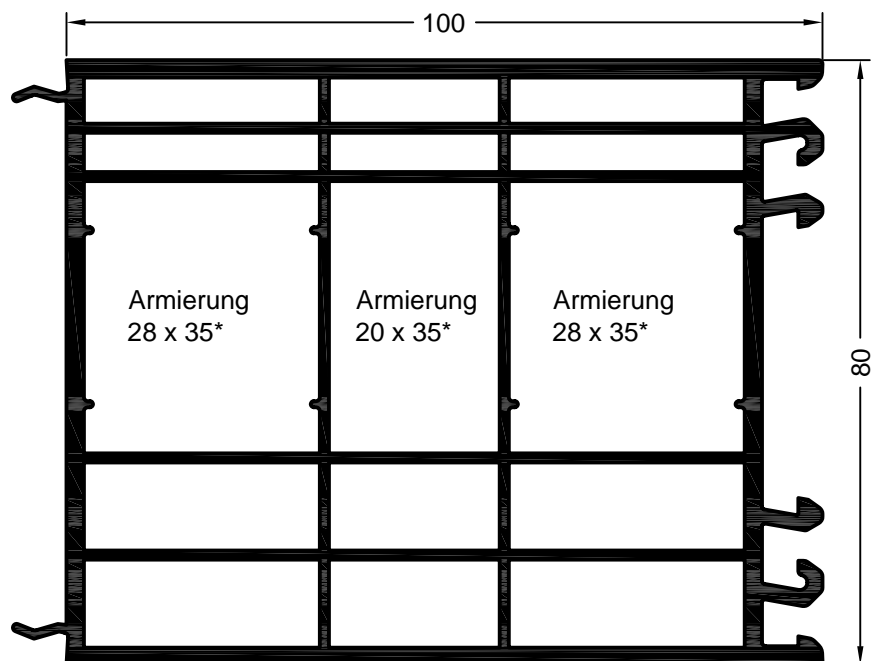

Art. 561333 01
 Art. 597333 **kaschiert***
 Verpackungseinheit: 24 m
 Blendrahmenverbreiterung 100/80

* Armierungen 35 x 42, 35 x 28, 35 x 20 und 35 x 10 siehe Profildruck REHAU-Brillant-Design.

01	Grundkörper: weiß	Dichtungen, Dichtlippen, Dämpfungsfahnen: schwarz
05	Grundkörper: weiß	Dichtungen, Dichtlippen, Dämpfungsfahnen: weiß
15	Grundkörper: weiß	Dichtungen, Dichtlippen, Dämpfungsfahnen: grau
Farbvarianten: siehe Seite a) ff..		
* Außerstandard, Lieferzeit und Aufmachung auf Anfrage		

5. REHAU-Zusatzprofile/Zubehör/Platten

5.1 Profildruck

Verstärkungsprofile

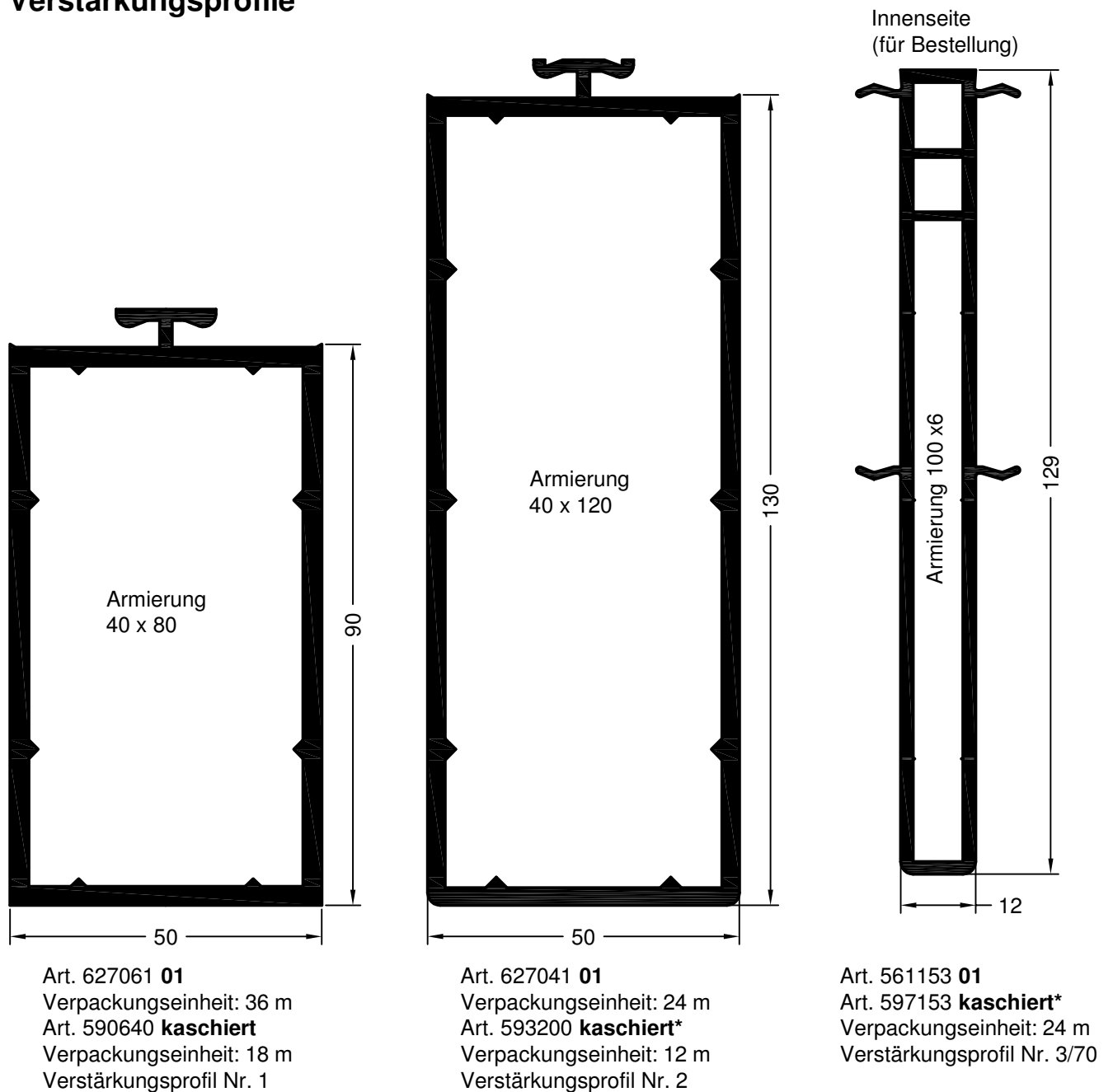

01	Grundkörper: weiß	Dichtungen, Dichtlippen, Dämpfungsfahnen: schwarz
05	Grundkörper: weiß	Dichtungen, Dichtlippen, Dämpfungsfahnen: weiß
15	Grundkörper: weiß	Dichtungen, Dichtlippen, Dämpfungsfahnen: grau
Farbvarianten: siehe Seite a) ff..		
* Außerstandard, Lieferzeit und Aufmachung auf Anfrage		

5. REHAU-Zusatzprofile/Zubehör/Platten

5.1 Profildruck

Verstärkungsprofile

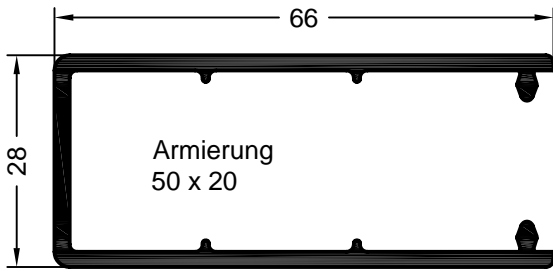

Art. 561590 **01**
 Art. 597000 **kaschiert***
 Verpackungseinheit: 72 m
 Verstärkungsprofil

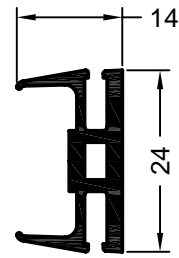

Art. 561600 **01**
 Verpackungseinheit: 72 m
 Halteprofil

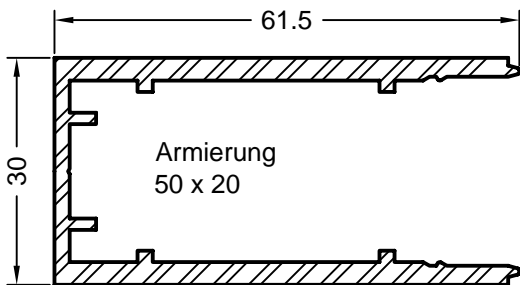

Art. 259402 **weiß**
 Verpackungseinheit: 6 m
 Versteifungsprofil
 Aluminium

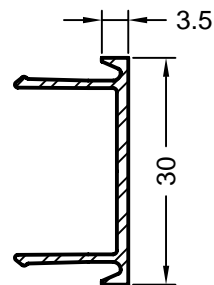

Art. 259412 **weiß**
 Verpackungseinheit: 6 m
 Deckkappenprofil
 Aluminium

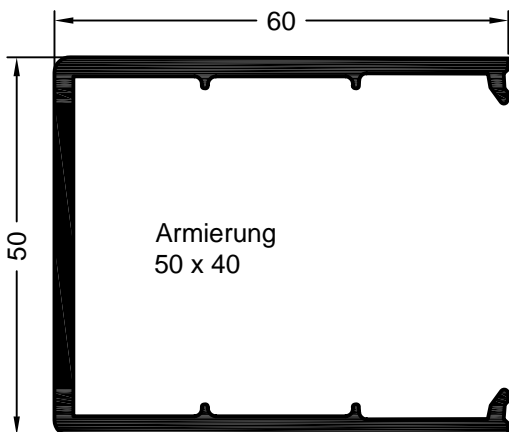

Art. 560015 **01**
 Art. 596281 **kaschiert**
 Verpackungseinheit: 39 m
 Äußeres Verstärkungsprofil

01	Grundkörper: weiß	Dichtungen, Dichtlippen, Dämpfungsfahnen: schwarz
05	Grundkörper: weiß	Dichtungen, Dichtlippen, Dämpfungsfahnen: weiß
15	Grundkörper: weiß	Dichtungen, Dichtlippen, Dämpfungsfahnen: grau
Farbvarianten: siehe Seite a) ff..		
* Außerstandard, Lieferzeit und Aufmachung auf Anfrage		

5. REHAU-Zusatzprofile/Zubehör/Platten

5.1 Profildruck

Verbindungsprofile

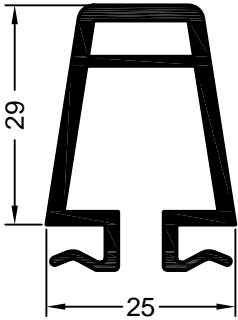

Art. 561892 **01**
 Verpackungseinheit: 72 m
 Art. 597892 **kaschiert**
 Verpackungseinheit: 36 m
 Kopplungsprofil

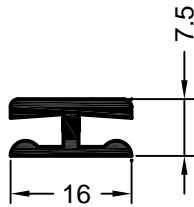

Art. 732460 **01**
 Verpackungseinheit: 144 m
 Art. 590010 **kaschiert**
 Verpackungseinheit: 36 m
 H-Verbindungsprofil Nr. 1

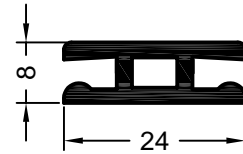

Art. 560700 **01**
 Verpackungseinheit: 144 m
 Art. 593920 **kaschiert**
 Verpackungseinheit: 36 m
 H-Verbindungsprofil Nr. 2

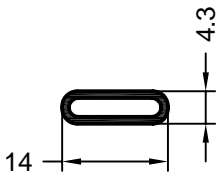

Art. 561043 **Fb. beliebig**
 Verpackungseinheit: 72 m
 Verbindungsfeder
 (Einsatz in Verbindung mit Thermo-Design 70 nicht möglich)

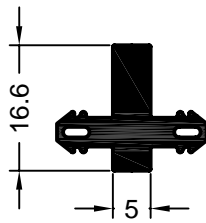

Art. 866020 **grau**
 Verpackungseinheit: 50 m
 Kopplungsprofil EPDM
 RAU-SR

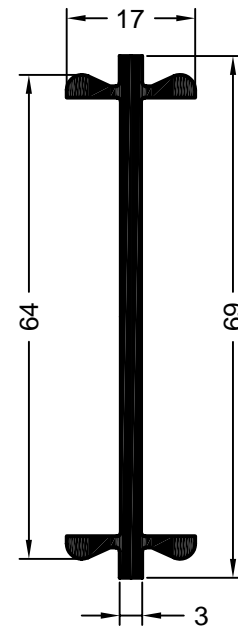

Art. 546301 **01**
 Verpackungseinheit: 72 m
 Verbindungsprofil 3/70

01	Grundkörper: weiß	Dichtungen, Dichtlippen, Dämpfungsfahnen: schwarz
05	Grundkörper: weiß	Dichtungen, Dichtlippen, Dämpfungsfahnen: weiß
15	Grundkörper: weiß	Dichtungen, Dichtlippen, Dämpfungsfahnen: grau
Farbvarianten: siehe Seite a) ff..		
* Außerstandard, Lieferzeit und Aufmachung auf Anfrage		

5. REHAU-Zusatzprofile/Zubehör/Platten

5.1 Profildruck

Verbindungsprofile

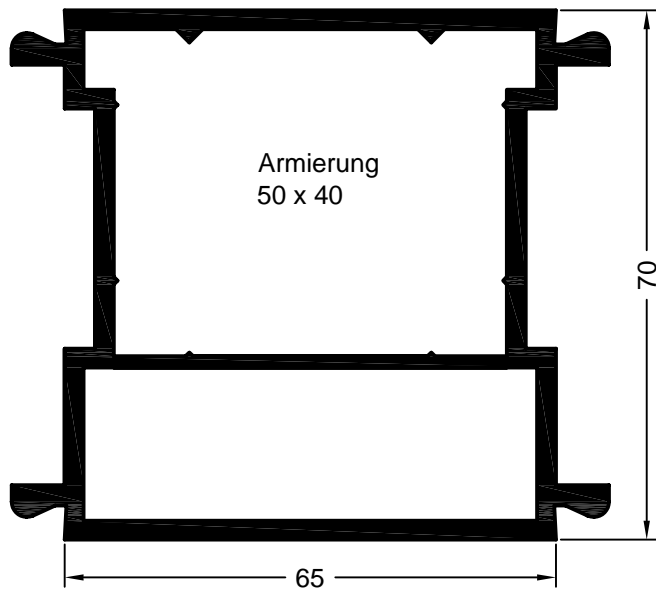

Art. 546290 **01**
Art. 597028 **kaschiert***
Verpackungseinheit: 24 m
Verbindungsprofil 65/70

01	Grundkörper: weiß	Dichtungen, Dichtlippen, Dämpfungsfahnen: schwarz
05	Grundkörper: weiß	Dichtungen, Dichtlippen, Dämpfungsfahnen: weiß
15	Grundkörper: weiß	Dichtungen, Dichtlippen, Dämpfungsfahnen: grau
Farbvarianten: siehe Seite a) ff..		
* Außerstandard, Lieferzeit und Aufmachung auf Anfrage		

5. REHAU-Zusatzprofile/Zubehör/Platten

5.1 Profildruck

Dehnstoßprofile

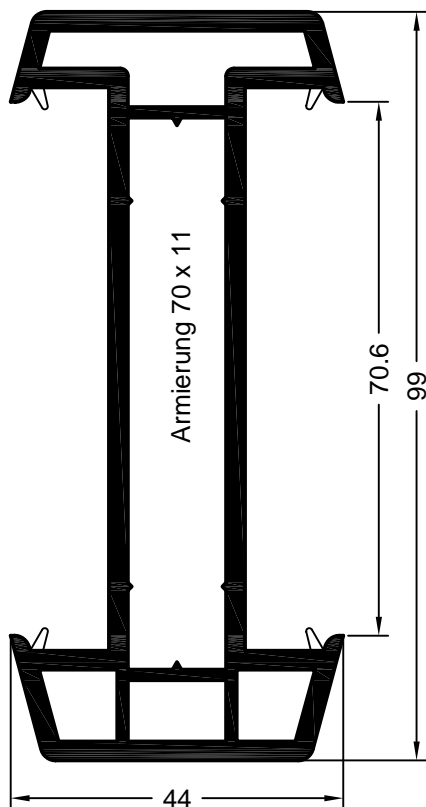

Art. 560024 **01**
 Art. 597046 **kaschiert**
 Verpackungseinheit: 24 m
 Dehnstoßprofil Nr. 2/70

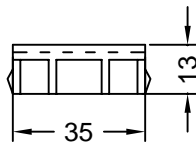
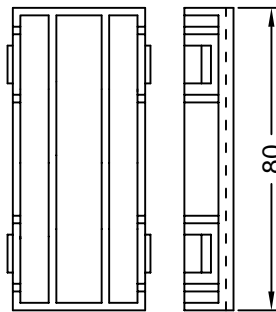

Art. 246691 **Fb. beliebig**
 Verpackungseinheit: 100 Stück
 Distanzklotz 13 für
 Dehnstoßprofil Nr. 2/70
 (M 1:2)
 RAU-PS

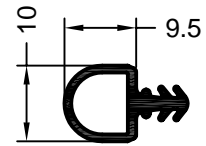

Art. 865520 **schwarz**
 Verpackungseinheit: 200 m
 Dichtung für
 Dehnstoßprofil Nr. 2/70
 RAU-SR

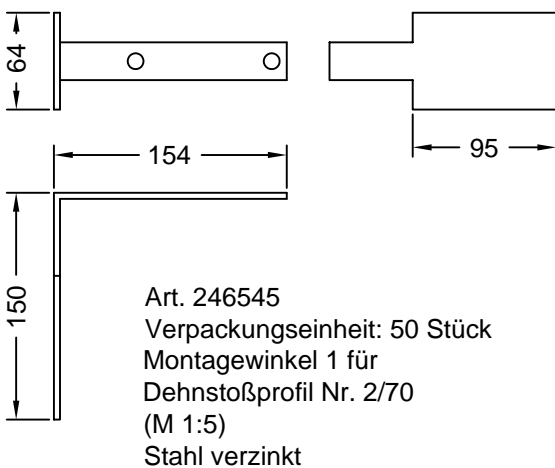

Art. 246545
 Verpackungseinheit: 50 Stück
 Montagewinkel 1 für
 Dehnstoßprofil Nr. 2/70
 (M 1:5)
 Stahl verzinkt

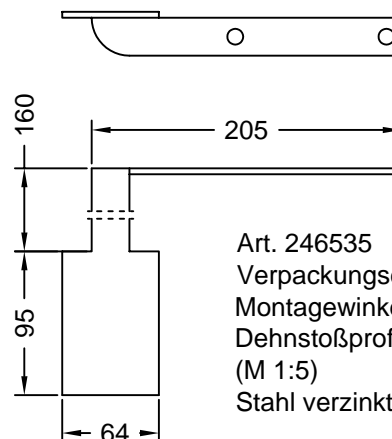

Art. 246535
 Verpackungseinheit: 50 Stück
 Montagewinkel 2 für
 Dehnstoßprofil Nr. 2/70
 (M 1:5)
 Stahl verzinkt

01	Grundkörper: weiß	Dichtungen, Dichtlippen, Dämpfungsfahnen: schwarz
05	Grundkörper: weiß	Dichtungen, Dichtlippen, Dämpfungsfahnen: weiß
15	Grundkörper: weiß	Dichtungen, Dichtlippen, Dämpfungsfahnen: grau
Farbvarianten: siehe Seite a) ff..		
* Außerstandard, Lieferzeit und Aufmachung auf Anfrage		

5. REHAU-Zusatzprofile/Zubehör/Platten

5.1 Profildruck

Profile für Erkerfenster

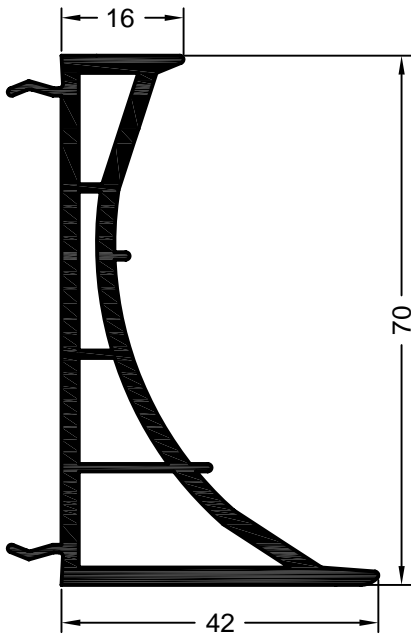

Art. 561173 **01**
 Verpackungseinheit: 24 m
 Art. 597173 **kaschiert**
 Verpackungseinheit: 36 m
 Erkerfensterprofil Nr. 2/70

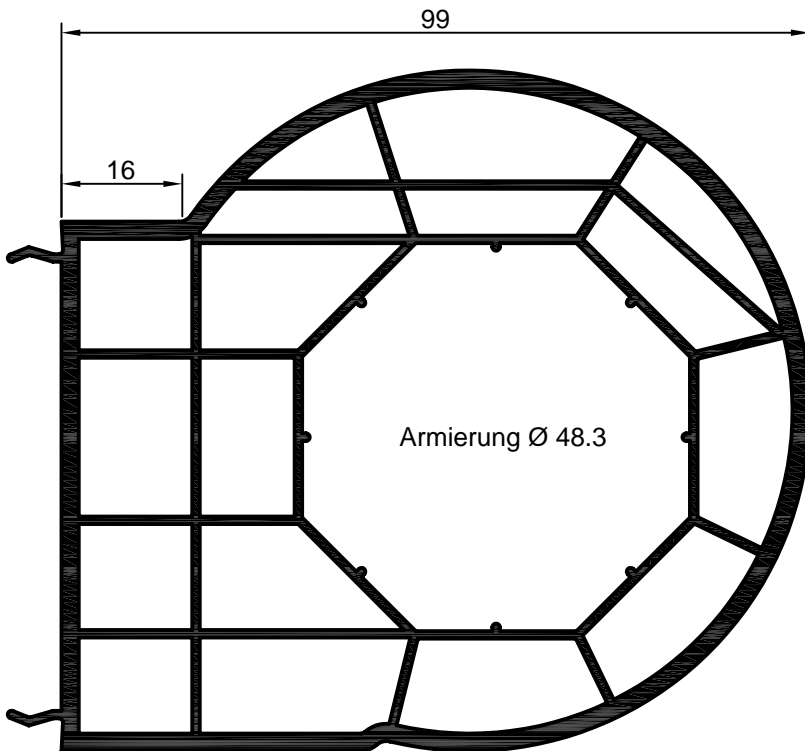

Art. 561163 **01**
 Art. 597163 **kaschiert**
 Art. 597263 **halber Umfang kaschiert**
 Verpackungseinheit: 24 m
 Erkerfensterprofil Nr. 1/70

01	Grundkörper: weiß	Dichtungen, Dichtlippen, Dämpfungsfahnen: schwarz
05	Grundkörper: weiß	Dichtungen, Dichtlippen, Dämpfungsfahnen: weiß
15	Grundkörper: weiß	Dichtungen, Dichtlippen, Dämpfungsfahnen: grau
Farbvarianten: siehe Seite a) ff..		
* Außerstandard, Lieferzeit und Aufmachung auf Anfrage		

5. REHAU-Zusatzprofile/Zubehör/Platten

5.1 Profildruck

Eckpfostenprofile

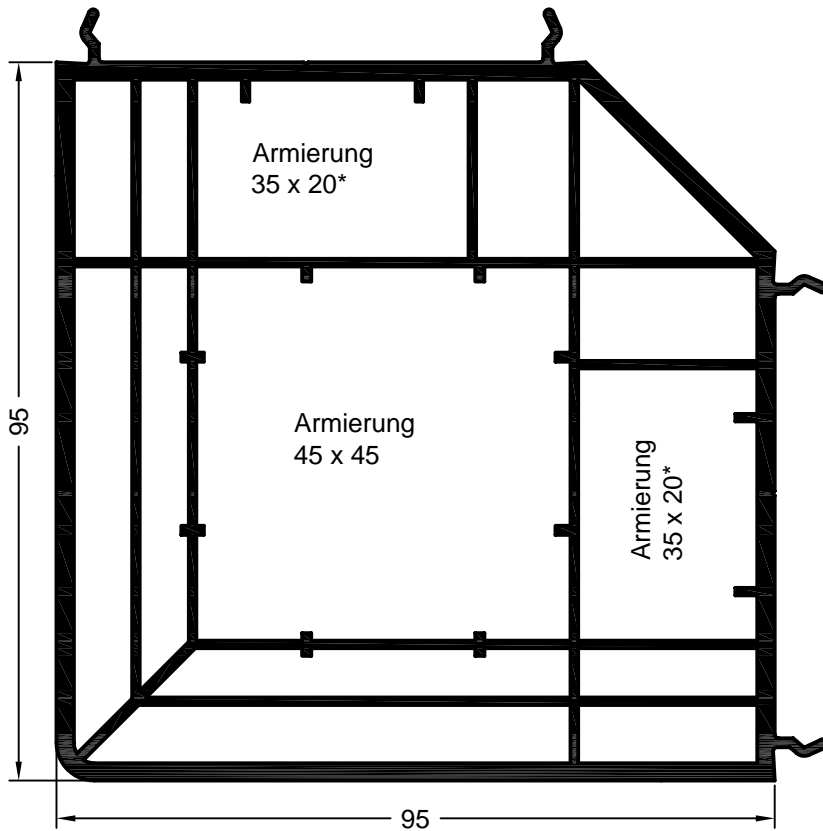

Art. 561133 01
 Art. 597133 **kaschiert**
 Verpackungseinheit: 24 m
 Eckpfosten 90°/70

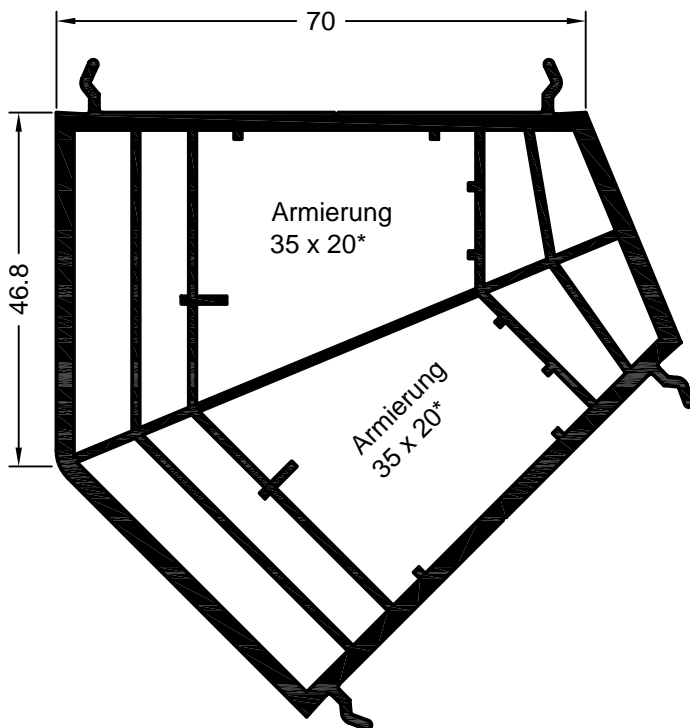

Art. 561143 01
 Verpackungseinheit: 36 m
 Art. 597143 **kaschiert***
 Verpackungseinheit: 12 m
 Eckpfosten 135°/70

* Armierung 35 x 20 siehe Profildruck
 REHAU-Brillant-Design.

01	Grundkörper: weiß	Dichtungen, Dichtlippen, Dämpfungsfahnen: schwarz
05	Grundkörper: weiß	Dichtungen, Dichtlippen, Dämpfungsfahnen: weiß
15	Grundkörper: weiß	Dichtungen, Dichtlippen, Dämpfungsfahnen: grau
Farbvarianten: siehe Seite a) ff..		
* Außerstandard, Lieferzeit und Aufmachung auf Anfrage		

5. REHAU-Zusatzprofile/Zubehör/Platten

5.1 Profildruck

Zusatzprofile für Rollläden

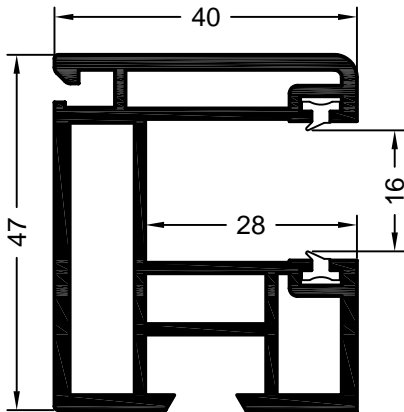

Art. 561670 **05**
 Art. 561671 **ohne Dämpfungsfahnen***
 Art. 597020 **kaschiert**
 Verpackungseinheit: 60 m
 Rollladenführungsschiene Nr. 1
 RAU-PVC/PREN

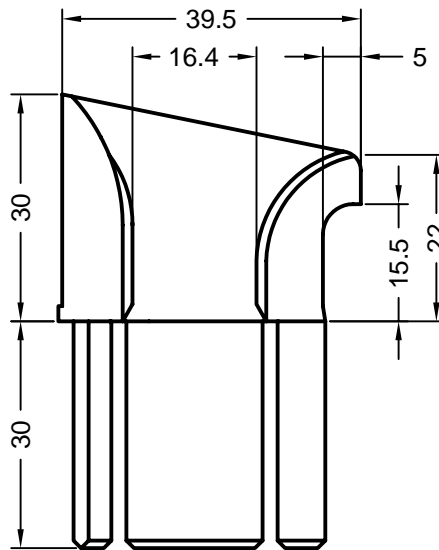

Art. 248666 rechts **weiß, braun, karamel**
 Art. 248676 links **weiß, braun, karamel**
 Verpackungseinheit: 100 Stück
 Rollladeneinlauftrichter für
 Art. 561670 (Rollladenführungsschiene Nr. 1)
 Art. 560351 (Rollladenführungsschiene doppelläufig)
 Art. 619589 (Rollladenführungsschiene Nr. 2)
 RAU-ASA

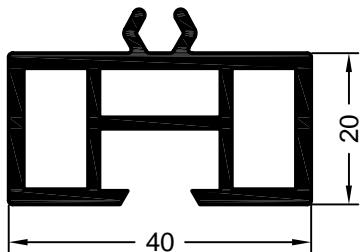

Art. 561630 **01**
 Verpackungseinheit: 72 m
 Art. 597030 **kaschiert***
 Verpackungseinheit: 60 m
 Ausgleichprofil für
 Art. 561670 (Rollladenführungsschiene Nr. 1)
 Art. 619589 (Rollladenführungsschiene Nr. 2)

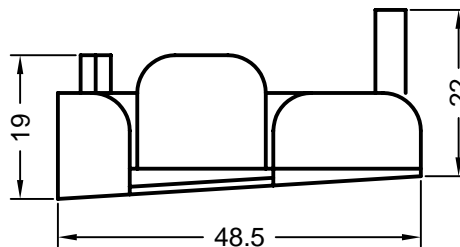

Art. 248075 rechts, **weiß, braun**
 Art. 248085 links, **weiß, braun**
 Verpackungseinheit: 50 Stück
 Endkappen für
 Art. 561670 (Rollladenführungsschiene Nr. 1)
 Art. 560351 (Rollladenführungsschiene doppelläufig)
 RAU-ASA

01	Grundkörper: weiß	Dichtungen, Dichtlippen, Dämpfungsfahnen: schwarz
05	Grundkörper: weiß	Dichtungen, Dichtlippen, Dämpfungsfahnen: weiß
15	Grundkörper: weiß	Dichtungen, Dichtlippen, Dämpfungsfahnen: grau
Farbvarianten: siehe Seite a) ff..		
* Außerstandard, Lieferzeit und Aufmachung auf Anfrage		

5. REHAU-Zusatzprofile/Zubehör/Platten

5.1 Profildruck

Zusatzprofile für Rollläden

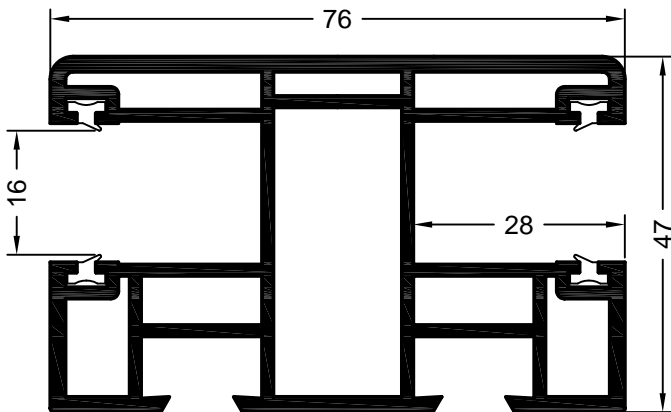

Art. 560351 **05**
 Verpackungseinheit: 24 m
 Art. 618923 **kaschiert***
 Verpackungseinheit: 36 m
 Rollladenführungsschiene
 doppelläufig
 RAU-PVC/PREN

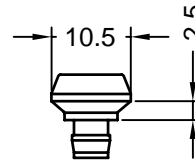

Art. 253479
 Verpackungseinheit: 1000 Stück
 Steckklemmnippel zum Einschlagen
 RAU-PA

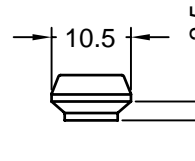

Art. 264230*
 Verpackungseinheit: 1000 Stück
 Nippel zum Anschrauben
 RAU-PA

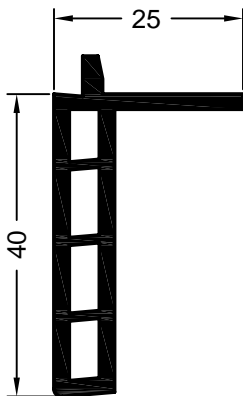

Art. 560970 **01**
 Art. 595050 **kaschiert***
 Verpackungseinheit: 36 m
 Verbreiterung für
 Art. 561670 (Rollladenführungsschiene Nr. 1)
 Art. 619589 (Rollladenführungsschiene Nr. 2)
 Art. 625533 (Rollladenführungsschiene Nr. 3)

01	Grundkörper: weiß	Dichtungen, Dichtlippen, Dämpfungsfahnen: schwarz
05	Grundkörper: weiß	Dichtungen, Dichtlippen, Dämpfungsfahnen: weiß
15	Grundkörper: weiß	Dichtungen, Dichtlippen, Dämpfungsfahnen: grau
Farbvarianten: siehe Seite a) ff..		
* Außerstandard, Lieferzeit und Aufmachung auf Anfrage		

5. REHAU-Zusatzprofile/Zubehör/Platten

5.1 Profildruck

Zusatzprofile für Rollläden

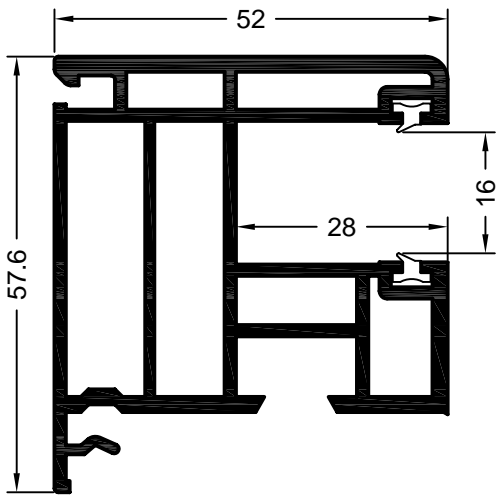

Art. 619589 **05**
 Verpackungseinheit: 36 m
 Rollladenführungsschiene Nr. 2
 RAU-PVC/PREN

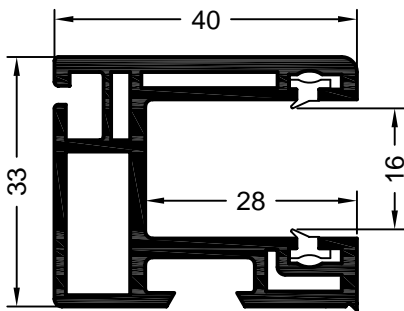

Art. 625533 **05**
 Verpackungseinheit: 72 m
 Art. 625543 **kaschiert***
 Verpackungseinheit: 24 m
 Rollladenführungsschiene Nr. 3
 RAU-PVC/PREN

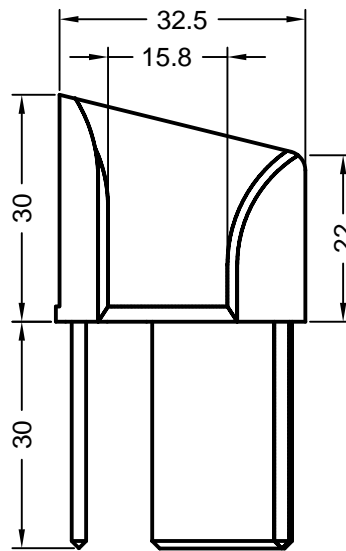

Art. 230536 rechts, **weiß, braun**
 Art. 230546 links, **weiß, braun**
 Verpackungseinheit: 100 Stück
 Rollladeneinlauftrichter Nr. 3
 zu Führungsschiene Nr. 3
 RAU-ASA

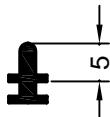

Art. 639531 **schwarz**
 Verpackungseinheit: 700 m
 Reduzierprofil 1 für Rollladenführung

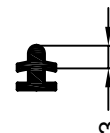

Art. 601532 **schwarz**
 Verpackungseinheit: 200 m
 Reduzierprofil 2 für Rollladenführung

01	Grundkörper: weiß	Dichtungen, Dichtlippen, Dämpfungsfahnen: schwarz
05	Grundkörper: weiß	Dichtungen, Dichtlippen, Dämpfungsfahnen: weiß
15	Grundkörper: weiß	Dichtungen, Dichtlippen, Dämpfungsfahnen: grau
Farbvarianten: siehe Seite a) ff..		
* Außerstandard, Lieferzeit und Aufmachung auf Anfrage		

5. REHAU-Zusatzprofile/Zubehör/Platten

5.1 Profildruck

Zusatzprofile für Rollläden

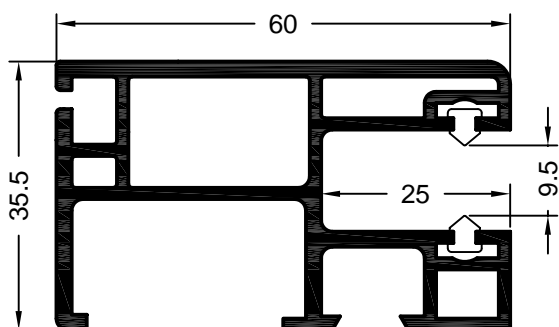

Art. 617049 **05**
 Verpackungseinheit: 72 m
 Art. 617059 **kaschiert**
 Verpackungseinheit: 60 m
 Rollladenführungsschiene mit
 Dämpfungsfahnen
 (für Rollladenstäbe mit einer
 Deckbreite von 30 bzw. 37 mm)
 RAU-PVC/PREN

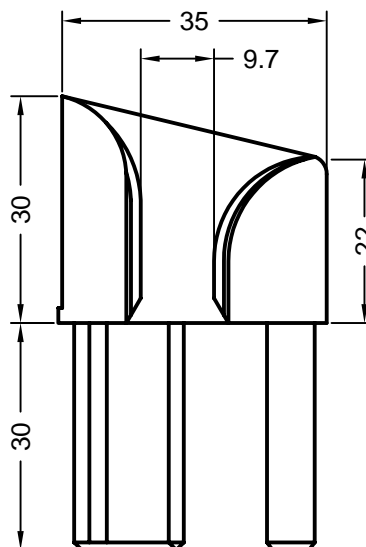

Art. 232937 rechts, **weiß**
 Art. 232947 links, **weiß**
 Verpackungseinheit: 100 Stück
 Rollladeneinlauftrichter für
 Rollladenführungsschiene Art. 617049
 RAU-ASA

01	Grundkörper: weiß	Dichtungen, Dichtlippen, Dämpfungsfahnen: schwarz
05	Grundkörper: weiß	Dichtungen, Dichtlippen, Dämpfungsfahnen: weiß
15	Grundkörper: weiß	Dichtungen, Dichtlippen, Dämpfungsfahnen: grau
Farbvarianten: siehe Seite a) ff..		
* Außerstandard, Lieferzeit und Aufmachung auf Anfrage		

5. REHAU-Zusatzprofile/Zubehör/Platten

5.1 Profildruck

Zusatzprofile für Rollläden

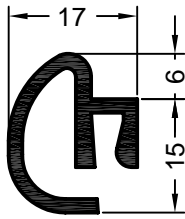

Art. 561700 **01, braun**
Verpackungseinheit: 144 m
Rolladentraverse Nr. 1

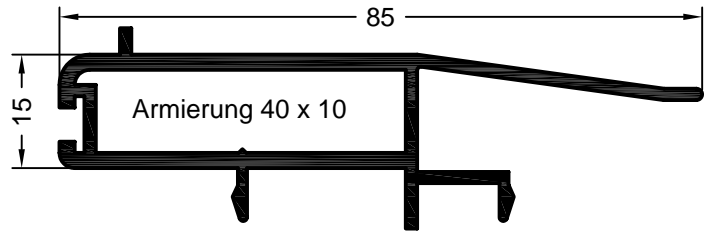

Art. 560008 **01, braun**
Verpackungseinheit: 36 m
Rolladentraverse Nr. 2

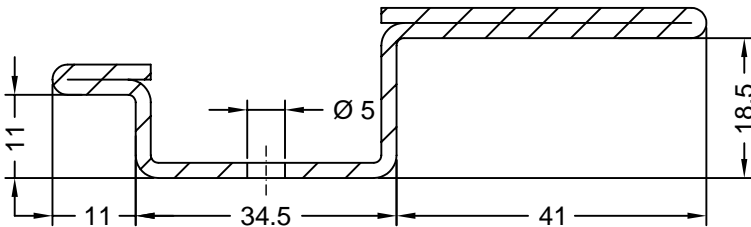

Art. 269231
Armierung für Rolladentraverse Nr. 1
Verpackungseinheit: 6 m
Stahl verzinkt
 $I_x = 21 \text{ cm}^4$

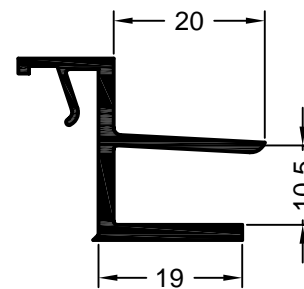

Art. 626051 **01**
Verpackungseinheit: 144 m
Nutprofil Nr. 1 für Rollladenkastendeckel

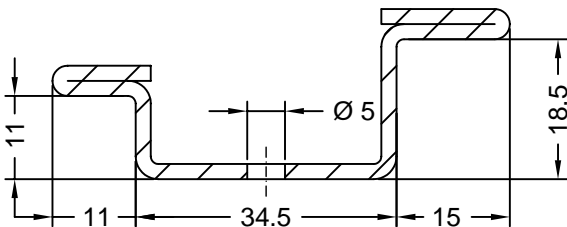

Art. 260504
Verpackungseinheit: 6 m
Armierung für Rolladentraverse Nr. 1
Stahl verzinkt
 $I_x = 8,1 \text{ cm}^4$

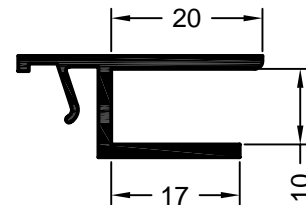

Art. 560260 **01**
Verpackungseinheit: 144 m
Art. 591920 **kaschiert**
Verpackungseinheit: 36 m
Nutprofil Nr. 3 für Rollladenkastendeckel

01	Grundkörper: weiß	Dichtungen, Dichtlippen, Dämpfungsfahnen: schwarz
05	Grundkörper: weiß	Dichtungen, Dichtlippen, Dämpfungsfahnen: weiß
15	Grundkörper: weiß	Dichtungen, Dichtlippen, Dämpfungsfahnen: grau
Farbvarianten: siehe Seite a) ff..		
* Außerstandard, Lieferzeit und Aufmachung auf Anfrage		

5. REHAU-Zusatzprofile/Zubehör/Platten

5.1 Profildruck

Abdeckprofile

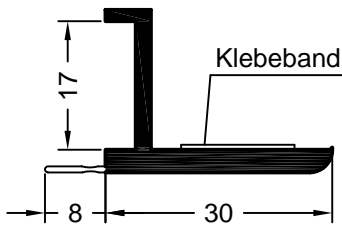

Art. 561640 **05**
 Verpackungseinheit: 144 m
 Art. 597040 **kaschiert***
 Verpackungseinheit: 72 m
 Deckleiste 30
 RAU-PVC/PREN

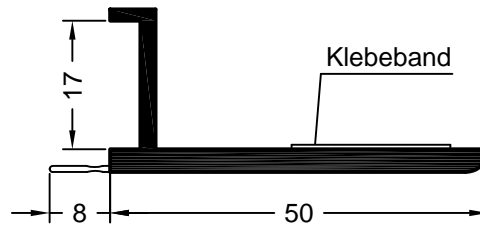

Art. 561660 **05**
 Verpackungseinheit: 144 m
 Art. 597060 **kaschiert***
 Verpackungseinheit: 72 m
 Deckleiste 50
 RAU-PVC/PREN

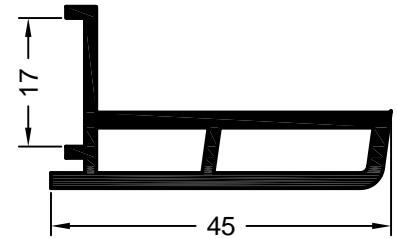

Art. 561650 **01**
 Verpackungseinheit: 144 m
 Art. 597050 **kaschiert***
 Verpackungseinheit: 72 m
 Deckleiste 45

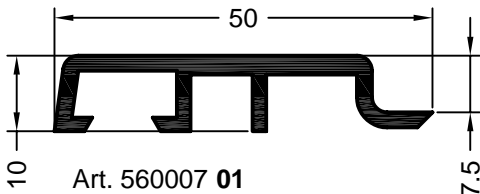

Art. 560007 **01**
 Verpackungseinheit: 72 m
 Art. 597007 **kaschiert***
 Verpackungseinheit: 60 m
 Abdeckleiste 50

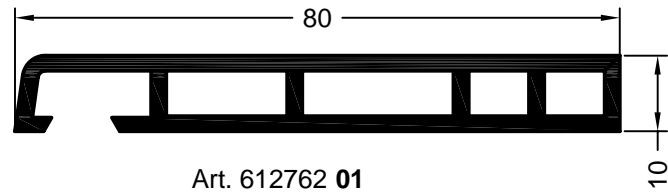

Art. 612762 **01**
 Verpackungseinheit: 72 m
 Art. 590260 **kaschiert**
 Verpackungseinheit: 36 m
 Abdeckleiste 80

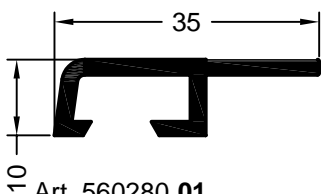

Art. 560280 **01**
 Verpackungseinheit: 144 m
 Art. 592000 **kaschiert***
 Verpackungseinheit: 72 m
 Abdeckleiste 35

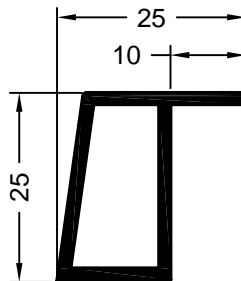

Art. 560270 **01**
 Verpackungseinheit: 144 m
 Art. 591880 **kaschiert***
 Verpackungseinheit: 72 m
 Abdeckleiste 25

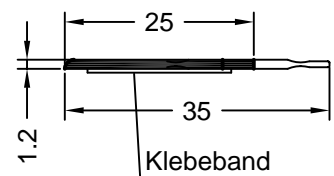

Art. 636732 **05**
 Verpackungseinheit: 120 m
 Fugenabdeckung (innen)
 RAU-PVC/PREN

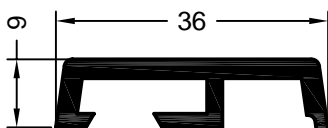

Art. 560950 **01**
 Verpackungseinheit: 72 m
 Art. 595220 **kaschiert**
 Verpackungseinheit: 36 m
 Abdeckprofil Stulp

01	Grundkörper: weiß	Dichtungen, Dichtlippen, Dämpfungsfahnen: schwarz
05	Grundkörper: weiß	Dichtungen, Dichtlippen, Dämpfungsfahnen: weiß
15	Grundkörper: weiß	Dichtungen, Dichtlippen, Dämpfungsfahnen: grau
Farbvarianten: siehe Seite a) ff..		
* Außerstandard, Lieferzeit und Aufmachung auf Anfrage		

5. REHAU-Zusatzprofile/Zubehör/Platten

5.1 Profildruck

Laibungsprofile

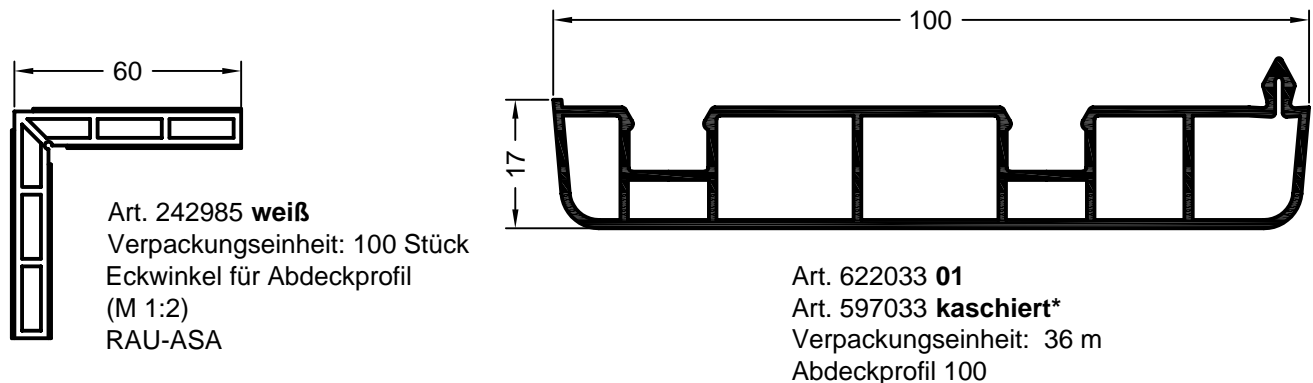
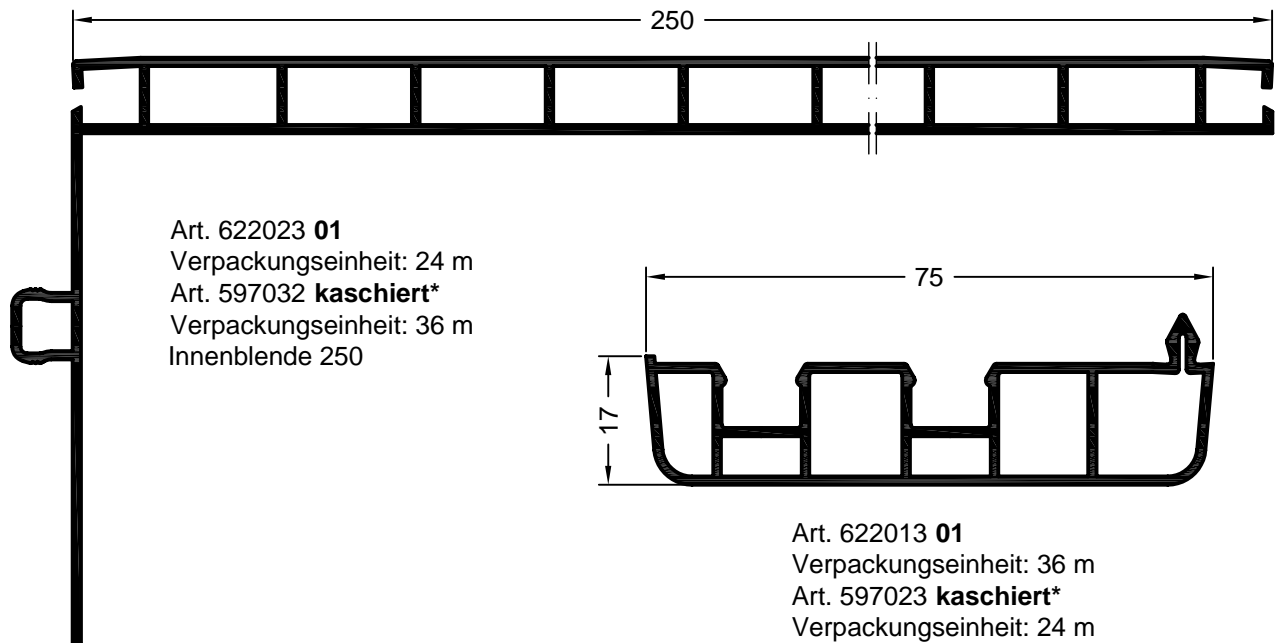
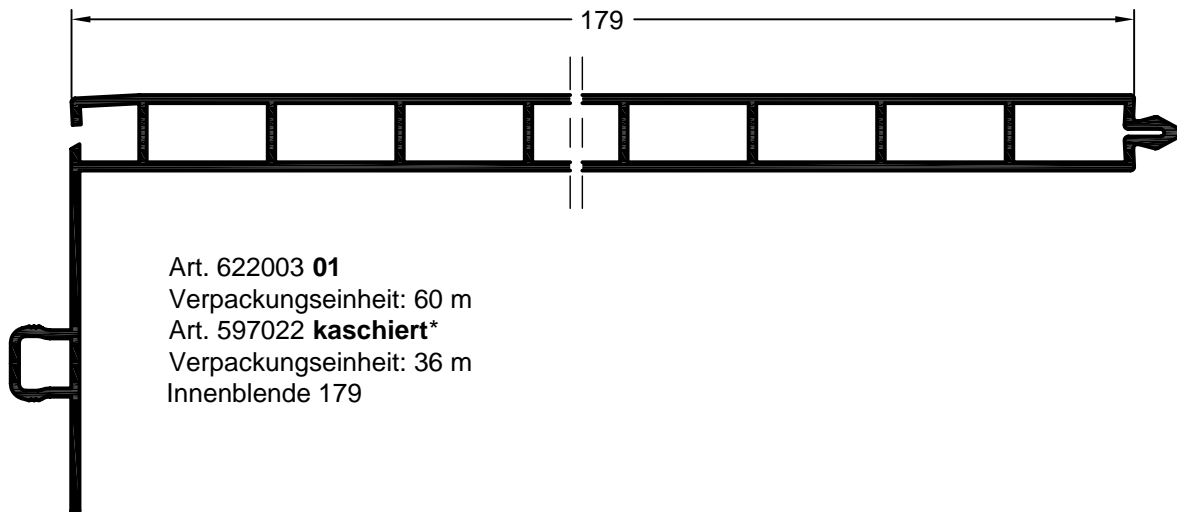

01	Grundkörper: weiß	Dichtungen, Dichtlippen, Dämpfungsfahnen: schwarz
05	Grundkörper: weiß	Dichtungen, Dichtlippen, Dämpfungsfahnen: weiß
15	Grundkörper: weiß	Dichtungen, Dichtlippen, Dämpfungsfahnen: grau
Farbvarianten: siehe Seite a) ff..		
* Außerstandard, Lieferzeit und Aufmachung auf Anfrage		

5. REHAU-Zusatzprofile/Zubehör/Platten

5.1 Profildruck

Laibungsprofile

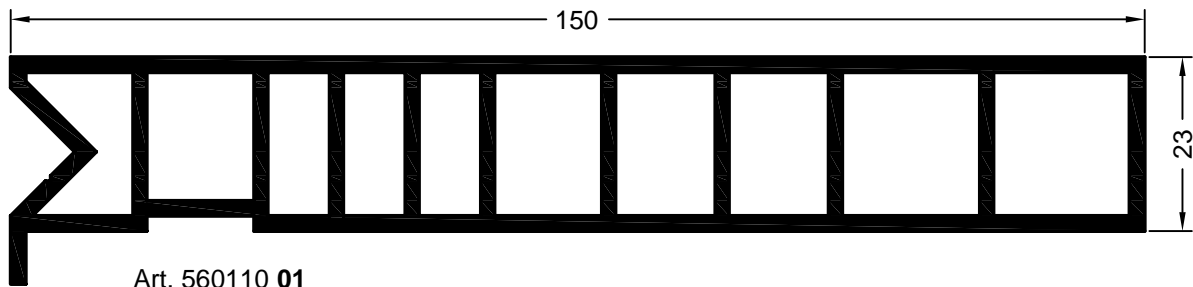

Art. 560110 01
 Art. 570110 **kaschiert***
 Verpackungseinheit: 24 m
 Anschlagprofil für Fallladen

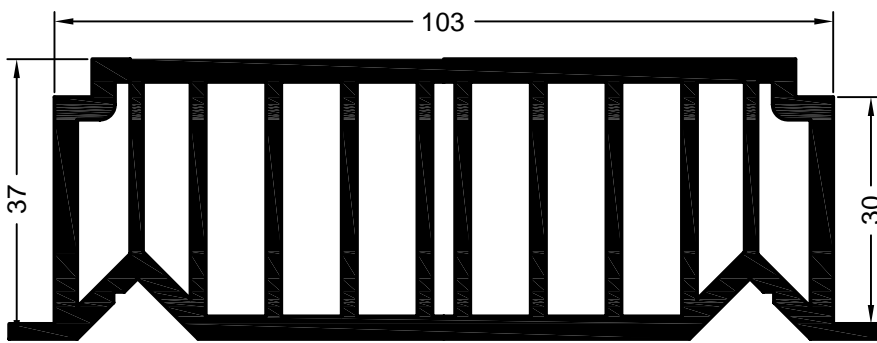

Art. 624712 01
 Art. 597600 **kaschiert***
 Verpackungseinheit: 24 m
 Anschlagprofil

Verkleidungsprofile

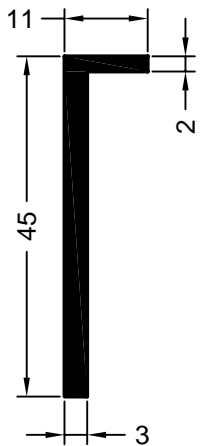

Art. 758370 01
 Verpackungseinheit: 144 m
 Verkleidungsprofil Nr. 2

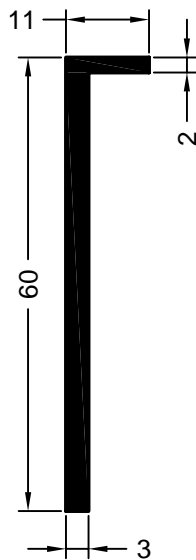

Art. 758360 01
 Verpackungseinheit: 144 m
 Verkleidungsprofil Nr. 3

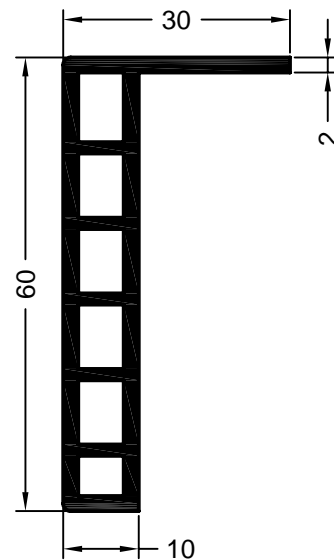

Art. 560210 01
 Art. 593570 **kaschiert***
 Verpackungseinheit: 72 m
 Verkleidungsprofil Nr. 4

01	Grundkörper: weiß	Dichtungen, Dichtlippen, Dämpfungsfahnen: schwarz
05	Grundkörper: weiß	Dichtungen, Dichtlippen, Dämpfungsfahnen: weiß
15	Grundkörper: weiß	Dichtungen, Dichtlippen, Dämpfungsfahnen: grau
Farbvarianten: siehe Seite a) ff..		
* Außerstandard, Lieferzeit und Aufmachung auf Anfrage		

5. REHAU-Zusatzprofile/Zubehör/Platten

5.1 Profildruck

Verkleidungsprofile

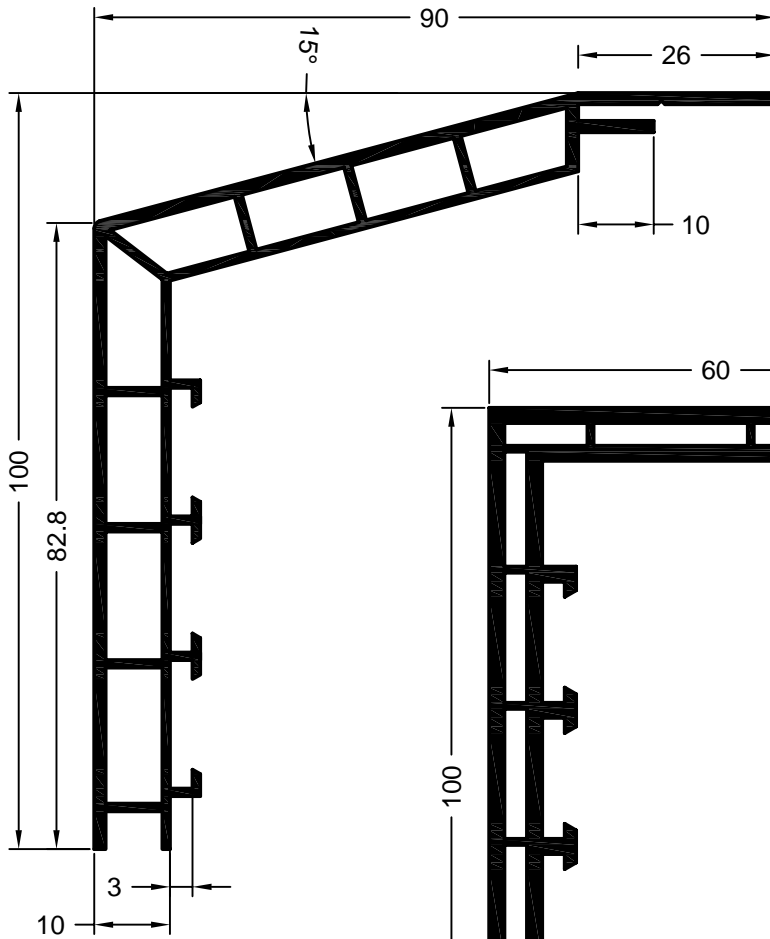

Art. 549170 **01**
 Verpackungseinheit: 36 m
 Verkleidungsprofil Nr. 6

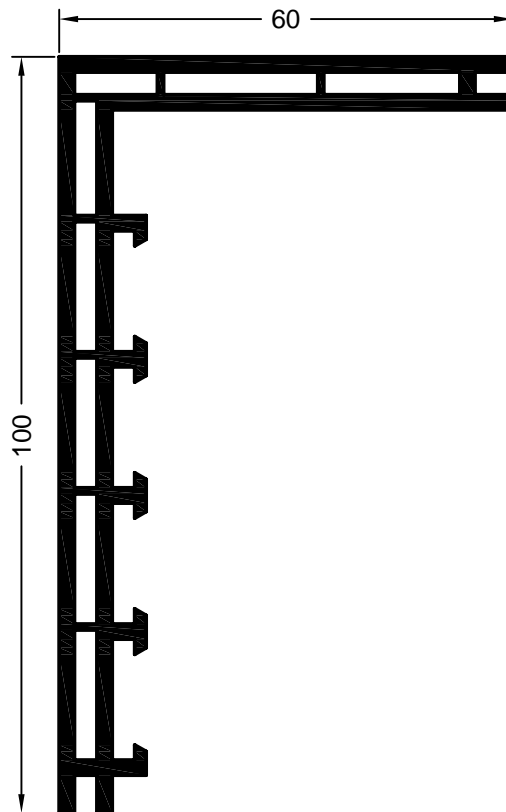

Art. 606252 **01**
 Art. 591280 **kaschiert***
 Verpackungseinheit: 36 m
 Verkleidungsprofil Nr. 1

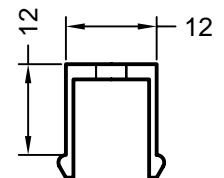
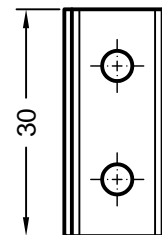

Art. 258690
 Verpackungseinheit: 100 Stück
 Klemmstück
 Aluminium

01	Grundkörper: weiß	Dichtungen, Dichtlippen, Dämpfungsfahnen: schwarz
05	Grundkörper: weiß	Dichtungen, Dichtlippen, Dämpfungsfahnen: weiß
15	Grundkörper: weiß	Dichtungen, Dichtlippen, Dämpfungsfahnen: grau
Farbvarianten: siehe Seite a) ff..		
* Außerstandard, Lieferzeit und Aufmachung auf Anfrage		

5. REHAU-Zusatzprofile/Zubehör/Platten

5.1 Profildruck

Winkelprofile

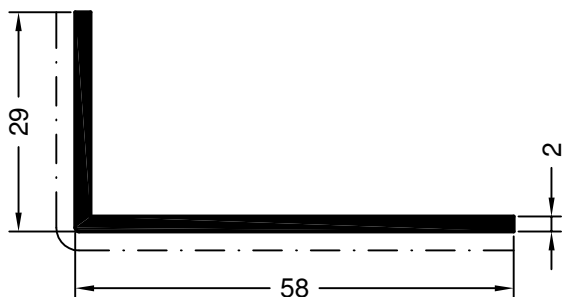

Art. 560190 01
Verpackungseinheit: 144 m
Art. 591340 **kaschiert**
Verpackungseinheit: 72 m
Winkelprofil Nr. 1

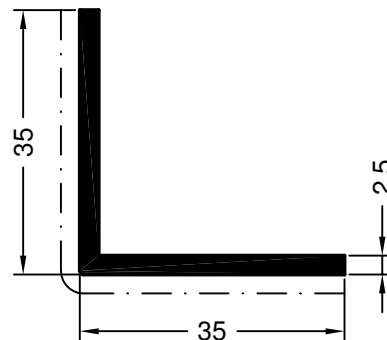

Art. 560180 01
Verpackungseinheit: 144 m
Art. 591370 **kaschiert**
Verpackungseinheit: 72 m
Winkelprofil Nr. 2

01	Grundkörper: weiß	Dichtungen, Dichtlippen, Dämpfungsfahnen: schwarz
05	Grundkörper: weiß	Dichtungen, Dichtlippen, Dämpfungsfahnen: weiß
15	Grundkörper: weiß	Dichtungen, Dichtlippen, Dämpfungsfahnen: grau
Farbvarianten: siehe Seite a) ff..		
* Außerstandard, Lieferzeit und Aufmachung auf Anfrage		

5. REHAU-Zusatzprofile/Zubehör/Platten

5.1 Profildruck

Zusatzprofile für Blendrahmen

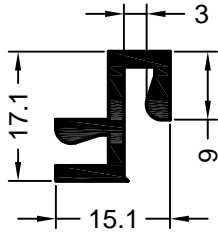

Art. 625171 **01**
 Verpackungseinheit: 144 m
 Anschlussprofil

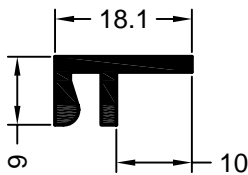

Art. 626071 **01**
 Verpackungseinheit: 144 m
 Putzabzugsprofil

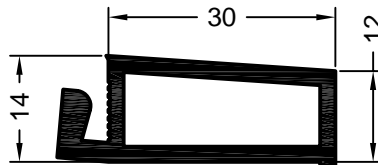

Art. 561330 **01**
 Verpackungseinheit: 144 m
 Art. 597400 **kaschiert***
 Verpackungseinheit: 36 m
 Verbreiterungsprofil

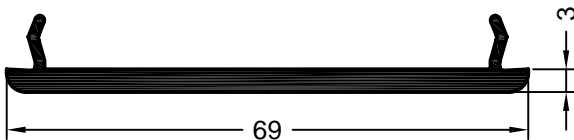

Art. 561183 **weiß**
 Verpackungseinheit: 36 m
 Füllprofil Nr. 1/70 für Silikonfuge

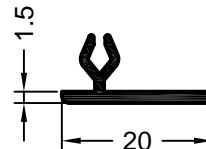

Art. 561007 **Fb. beliebig, weiß***
 Verpackungseinheit: 144 m
 Füllprofil Nr. 2 für Silikonfuge
 (Einsatz in Verbindung mit
 Thermo-Design 70 nicht möglich)

01	Grundkörper: weiß	Dichtungen, Dichtlippen, Dämpfungsfahnen: schwarz
05	Grundkörper: weiß	Dichtungen, Dichtlippen, Dämpfungsfahnen: weiß
15	Grundkörper: weiß	Dichtungen, Dichtlippen, Dämpfungsfahnen: grau
Farbvarianten: siehe Seite a) ff..		
* Außerstandard, Lieferzeit und Aufmachung auf Anfrage		

5. REHAU-Zusatzprofile/Zubehör/Platten

5.1 Profildruck

Sonstige Profile und Zubehörteile

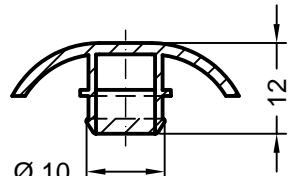
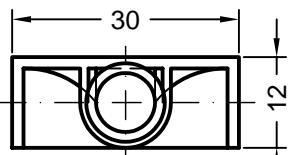

Art. 645594 **weiß**
 VE **weiß**: 1000 Stück
 VE **braun, karamel**: 100 Stück
 Abdeckkappe für Entwässerungsbohrungen

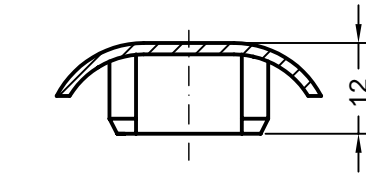
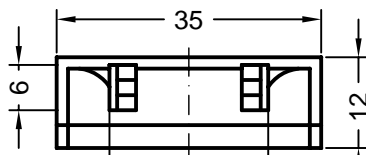

Art. 261582
 VE **weiß, karamel**: 1000 Stück
 VE **braun**: 100 Stück
 Abdeckkappe für Entwässerungsschlitze

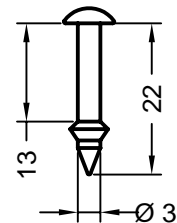

Art. 258421 **weiß, braun**
 Verpackungseinheit: 500 Stück
 Kunststoffnagel
 RAU-ASA

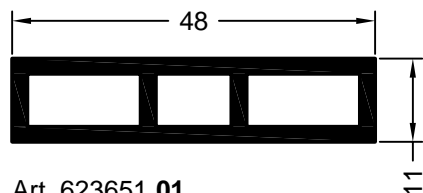

Art. 623651 **01**
 Art. 590600 **kaschiert**
 Verpackungseinheit: 72 m
 Unterfütterungsprofil

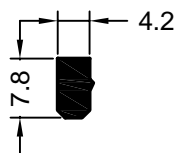

Art. 561830 **weiß, braun, karamel**
 Verpackungseinheit: 144 m
 Nutschließprofil für
 Glasleisteneinrastnut

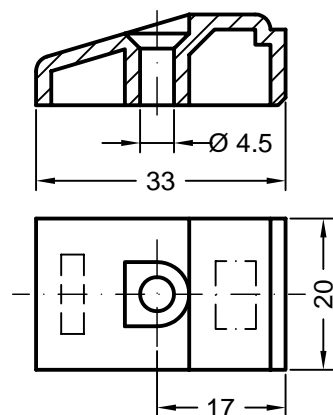

Art. 260555 **weiß, braun**
 Verpackungseinheit: 100 Stück
 Aufbaubock
 RAU-PA

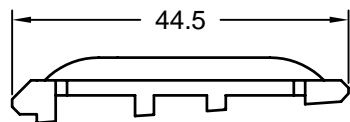

Art. 247506 **Fb. beliebig**
 Verpackungseinheit: 500 Stück
 Klotzbrücke
 RAU-PS

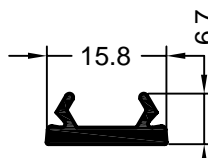

Art. 561213 **weiß, braun, karamel**
 Verpackungseinheit: 288 m
 Abdeckprofil für Euro-Beschlagnut

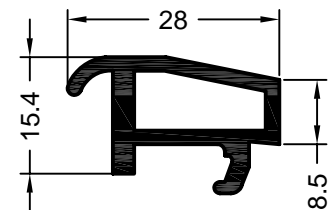

Art. 561780 **Fb. beliebig**
 Verpackungseinheit: 144 m
 Transportstützprofil

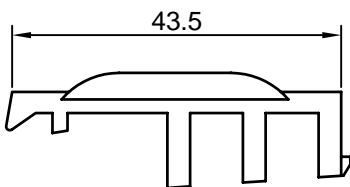

Art. 231499 **Fb. beliebig**
 Verpackungseinheit: 250 Stück
 Klotzbrücke für Festverglasung
 System Brillant-Design MD
 RAU-PS

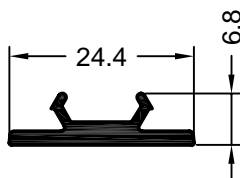

Art. 550190 **01**
 Verpackungseinheit: 144 m
 Abdeckprofil für Euro-Beschlagnut
 Stulpbreite: 24 mm

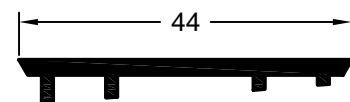

Art. 550200 **weiß**
 Verpackungseinheit: 72 m
 Falzeinlageprofil

01	Grundkörper: weiß	Dichtungen, Dichtlippen, Dämpfungsfahnen: schwarz
05	Grundkörper: weiß	Dichtungen, Dichtlippen, Dämpfungsfahnen: weiß
15	Grundkörper: weiß	Dichtungen, Dichtlippen, Dämpfungsfahnen: grau
Farbvarianten: siehe Seite a) ff..		
* Außerstandard, Lieferzeit und Aufmachung auf Anfrage		

5. REHAU-Zusatzprofile/Zubehör/Platten

5.1 Profildruck

Sonstige Profile und Zubehörteile

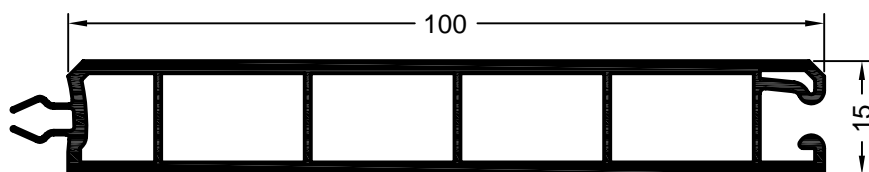

Art. 560901 **weiß**
 Art. 597911 **kaschiert***
 Verpackungseinheit: 52 m
 Brettfüllung 100 mm

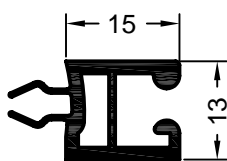

Art. 560911 **weiß**
 Verpackungseinheit: 52 m
 Art. 597921 **kaschiert***
 Verpackungseinheit: 65 m
 Verbindungsprofil

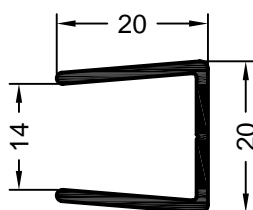

Art. 560921 **weiß**
 Verpackungseinheit: 52 m
 Art. 597931 **kaschiert***
 Verpackungseinheit: 65 m
 Randprofil

01	Grundkörper: weiß	Dichtungen, Dichtlippen, Dämpfungsfahnen: schwarz
05	Grundkörper: weiß	Dichtungen, Dichtlippen, Dämpfungsfahnen: weiß
15	Grundkörper: weiß	Dichtungen, Dichtlippen, Dämpfungsfahnen: grau
Farbvarianten: siehe Seite a) ff..		
* Außerstandard, Lieferzeit und Aufmachung auf Anfrage		

5. REHAU-Zusatzprofile/Zubehör/Platten

5.1 Profildruck

Balkontürschwellen

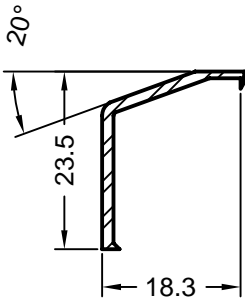

Art. 248786 **natur eloxiert**
 Verpackungseinheit: 6 m
 Trittschutz Nr. 2
 Aluminium

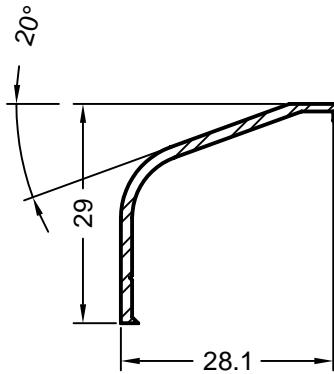

Art. 228408 **natur eloxiert**
 Verpackungseinheit: 6 m
 Trittschutz für Blr. 76/80 BriD
 Aluminium

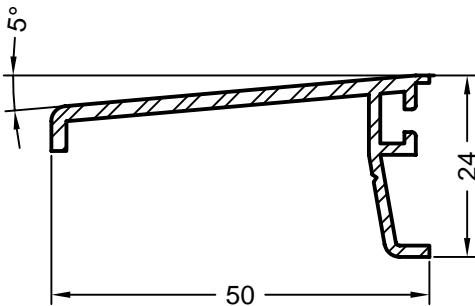

Art. 248796 **natur eloxiert**
 Verpackungseinheit: 6 m
 Sattelschiene mit Dichtungsnut
 Aluminium

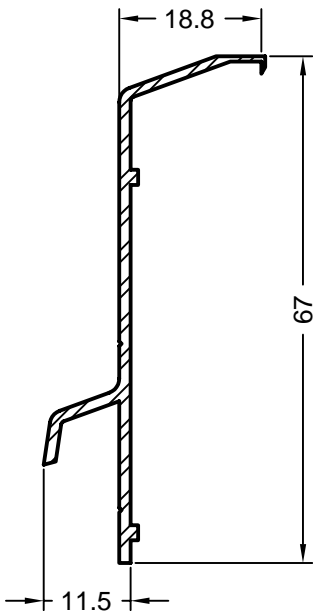

Art. 222700 **natur eloxiert**
 Verpackungseinheit: 6 m
 Sattelschiene Nr. 1/70
 Aluminium

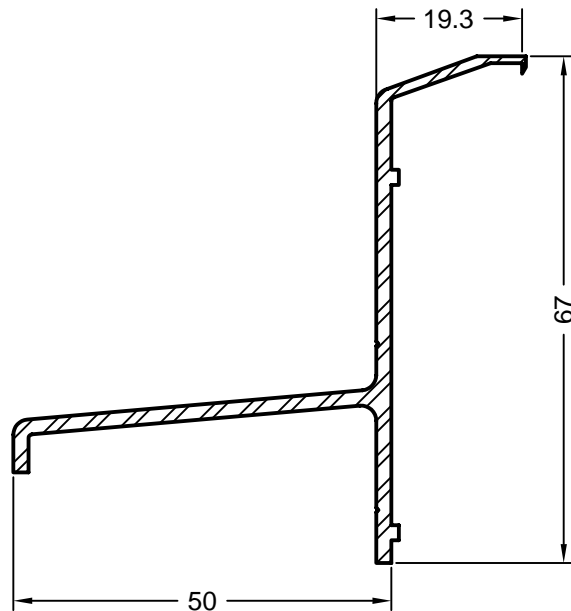

Art. 231120 **natur eloxiert**
 Verpackungseinheit: 6 m
 Sattelschiene Nr. 2/70
 Aluminium

01	Grundkörper: weiß	Dichtungen, Dichtlippen, Dämpfungsfahnen: schwarz
05	Grundkörper: weiß	Dichtungen, Dichtlippen, Dämpfungsfahnen: weiß
15	Grundkörper: weiß	Dichtungen, Dichtlippen, Dämpfungsfahnen: grau
Farbvarianten: siehe Seite a) ff..		
* Außerstandard, Lieferzeit und Aufmachung auf Anfrage		

5. REHAU-Zusatzprofile/Zubehör/Platten

5.1 Profildruck

Zierprofile

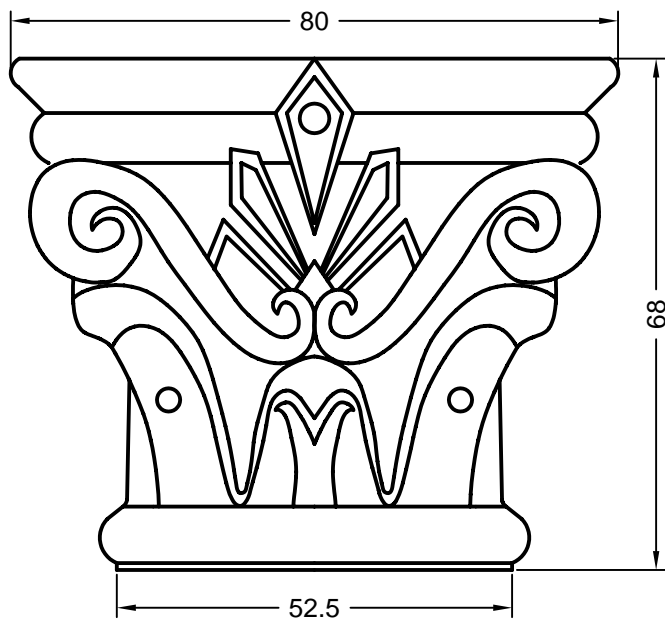

Art. 263552 **weiß**
 Verpackungseinheit: 1 Stück
 Zierkopf Nr. 1
 RAU-ASA

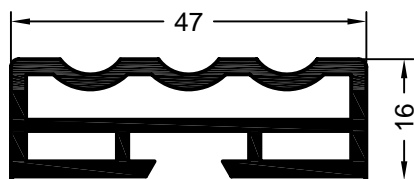

Art. 257853 **01**
 Art. 597012 **kaschiert***
 Verpackungseinheit: 72 m
 Zierprofil Nr. 1

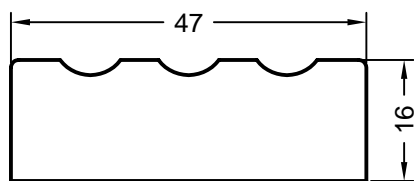

Art. 257833 **weiß**
 Verpackungseinheit: 100 Stück
 Endkappe für Zierprofil Nr. 1
 RAU-ASA

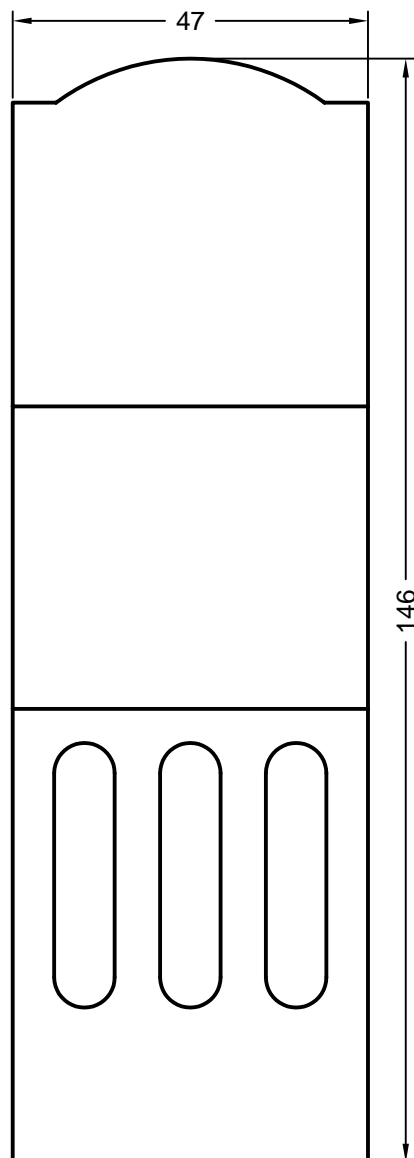

Art. 263562 **weiß**
 Verpackungseinheit: 1 Stück
 Zierkopf 2 für Zierprofil Nr. 2
 RAU-ASA

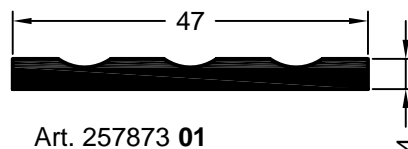

Art. 257873 **01**
 Verpackungseinheit: 60 m
 Art. 597013 **kaschiert***
 Verpackungseinheit: 72 m
 Zierprofil Nr. 2

01	Grundkörper: weiß	Dichtungen, Dichtlippen, Dämpfungsfahnen: schwarz
05	Grundkörper: weiß	Dichtungen, Dichtlippen, Dämpfungsfahnen: weiß
15	Grundkörper: weiß	Dichtungen, Dichtlippen, Dämpfungsfahnen: grau
Farbvarianten: siehe Seite a) ff..		
* Außerstandard, Lieferzeit und Aufmachung auf Anfrage		

5. REHAU-Zusatzprofile/Zubehör/Platten

5.1 Profildruck

Fensterfalzlüfter REHAU AirComfort

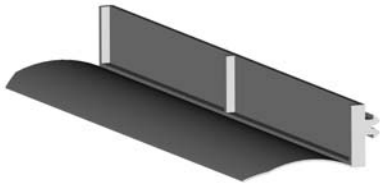

Art. 227820 **schwarz, grau**
 Verpackungseinheit: 13 Sets
 Set REHAU AirComfort bestehend aus
 2 x REHAU AirComfort
 Art. 227510 (L = 130mm)
 2 x Nutschließprofil für die Glasleisteneinrastnut
 Art. 561830 (L = 140 mm)
 2 x Abdeckprofil für die Dichtnut
 Art. 865040/865840 (L = 150 mm)

Nicht in Verbindung mit dem Einsatz einer Bodenschwelle!

PVC-Kompaktplatten

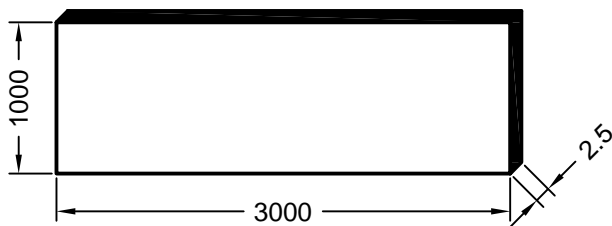

Art. 263390 **weiß**
 Art. 263460 **Eiche dunkel 1 auf Grundkörper braun**
 Art. 263470 **Mahagoni auf Grundkörper braun**
 Art. 263450 **braun genarbt auf Grundkörper braun**
 Art. 263004* **Eiche hell 1 auf Grundkörper weiß**
 Art. 232301 **Oregon auf Grundkörper weiß**
 Art. 232311 **Golden Oak auf Grundkörper braun**
 Art. 232321 **cremeweiß auf Grundkörper weiß**
 Art. 232331 **Douglasie auf Grundkörper braun**
 Art. 232341 **dunkelgrün auf Grundkörper weiß**
 Art. 232361 **Mooreiche 2 auf Grundkörper braun**
 Art. 229403* **Golden Beech auf Grundkörper braun**
 Art. 229413 **Irish Oak auf Grundkörper braun**
 Art. 229423 **soft cherry auf Grundkörper braun**
 Verpackungseinheit: 2 Stück
 3000 x 1000 x 2,5 mm

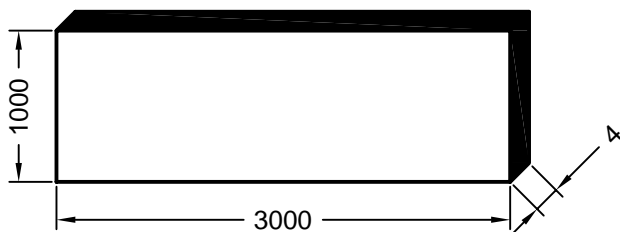

Art. 263420 **weiß**
 Verpackungseinheit: 2 Stück
 3000 x 1000 x 4 mm

PVC-Kompaktplatten unterliegen durch die volle thermische Durchdringung einer starken Maßänderung. Deswegen sollte keine feste Einspannung erfolgen und die Streifenbreite nicht mehr als 10 cm betragen. Aus diesem Grunde sind PVC-Kompaktplatten als Füllungen ungeeignet.

01	Grundkörper: weiß	Dichtungen, Dichtlippen, Dämpfungsfahnen: schwarz
05	Grundkörper: weiß	Dichtungen, Dichtlippen, Dämpfungsfahnen: weiß
15	Grundkörper: weiß	Dichtungen, Dichtlippen, Dämpfungsfahnen: grau
Farbvarianten: siehe Seite a) ff..		
* Außerstandard, Lieferzeit und Aufmachung auf Anfrage		

5. REHAU-Zusatzprofile/Zubehör/Platten

5.1 Profildruck

Integral-Hartschaumplatten aus PVC, Farbe weiß

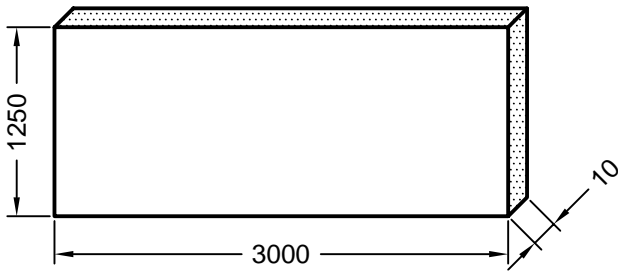

Art. 901243
 Verpackungseinheit: 2 Stück
 3000 x 1250 x 10 mm
 U = 3,0 W/m²K

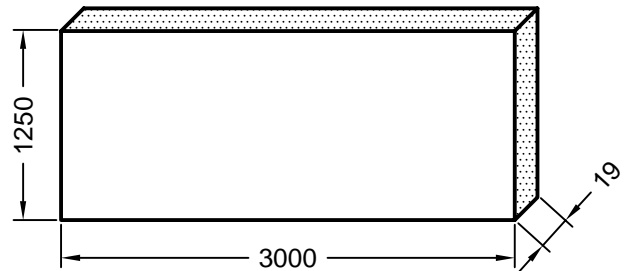

Art. 901223
 Verpackungseinheit: 1 Stück
 3000 x 1250 x 19 mm
 U = 2,1 W/m²K

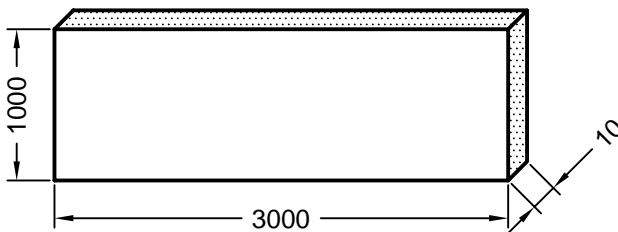

Art. 901673*
 Verpackungseinheit: 2 Stück
 3000 x 1000 x 10 mm
 U = 3,0 W/m²K

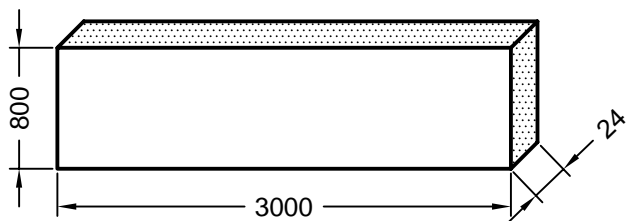

Art. 901233
 Verpackungseinheit: 1 Stück
 3000 x 800 x 24 mm
 U = 1,8 W/m²K

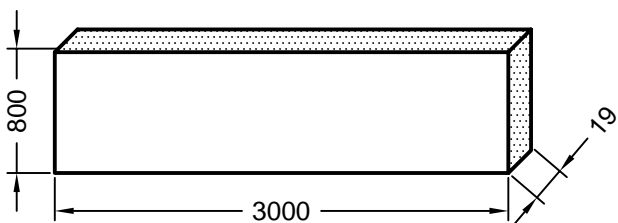

Art. 901143
 Verpackungseinheit: 1 Stück
 3000 x 800 x 19 mm
 U = 2,1 W/m²K

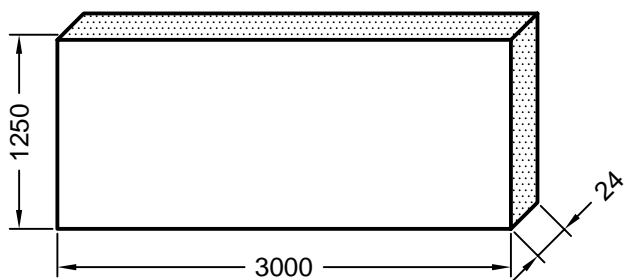

Art. 901683*
 Verpackungseinheit: 1 Stück
 3000 x 1250 x 24 mm
 U = 1,8 W/m²K

Integral-Hartschaumplatten aus PVC dürfen nicht fest eingespannt werden. Die Platten müssen sich vielmehr ungehindert ausdehnen können. Daher können diese Platten unter Beachtung des Ausdehnungsverhaltens zwar als Füllungen für Festelemente wie z.B. Brüstungsfelder und Fassaden eingesetzt werden, nicht jedoch als verklotzte Füllungen für Fenster und Türen. Werden die Platten mit einem Dämmstoff hinterfüllt, ist ein Hinterlüftungsabstand von 4 cm sicherzustellen.

01	Grundkörper: weiß	Dichtungen, Dichtlippen, Dämpfungsfahnen: schwarz
05	Grundkörper: weiß	Dichtungen, Dichtlippen, Dämpfungsfahnen: weiß
15	Grundkörper: weiß	Dichtungen, Dichtlippen, Dämpfungsfahnen: grau
Farbvarianten: siehe Seite a) ff..		
* Außerstandard, Lieferzeit und Aufmachung auf Anfrage		

5. REHAU-Zusatzprofile/Zubehör/Platten

5.1 Profildruck

Sandwichplatten (PU-Hartschaum)

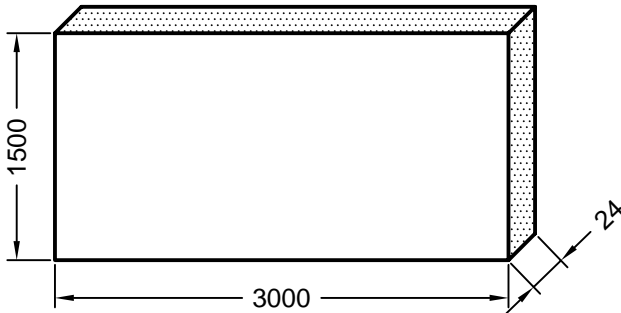

- Art. 234658 **weiß-weiß**
 - Art. 234668 **Golden Oak - weiß**
 - Art. 234678 **Mahagoni - weiß**
 - Art. 234688 **Palisander - weiß**
 - Art. 234698 **Eiche - weiß**
 - Art. 234708 **Mahagoni - Mahagoni**
 - Art. 234728 **Palisander - Palisander**
 - Art. 234738 **Eiche - Eiche**
- Verpackungseinheit: 1 Stück
3000 x 1500 x 24 mm

Innenfensterbänke

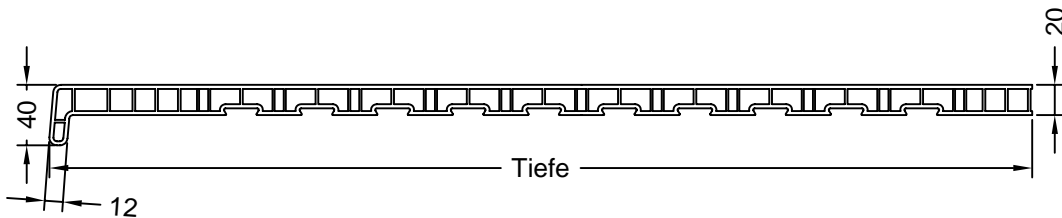

Tiefe	Art.-Nr. (PVC)	Farbe	Art.-Nr. (CPL)	Farbe	Verpackungseinheit
650	597893	weiß*	597891	weiß, grau-marmoriert, Golden Oak*, Eiche hell*, cremeweiß*, Buche*, Erle*, Mahagoni	6 m
600	597883		597881		6 m
550	597873		597871		6 m
500	597863		597861		6 m
450	597853		597851		12 m
400	597843		597841		12 m
350	597833		597831		12 m
300	597823		597821		12 m
250	597813		597811		12 m
200	597803		597801		12 m
150	597793		597791		12 m
100	597783		597781		12 m

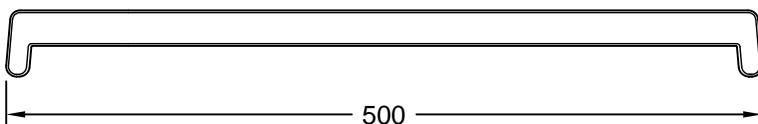

Art. 244935
 VE **grau, cremeweiß, kastanienbraun**: 50 Stück
 VE **weiß, braun**: 100 Stück
 Endkappe Universal
 RAU-ASA

* Außerstandard, Lieferzeit und Aufmachung auf Anfrage

5 REHAU-Zusatzprofile/Zubehör/Platten

5.1 Profildruck

„Rund ums Fenster“



Art. 251760
REHAU-EPDM-/Neopren-Kleber
20-g-Flasche
Verpackungseinheit: 10 Stück



Art. 252280
REHAU-PVC-Pflegereiniger für
weiße Profile
Art. 222660
REHAU-PVC-Pflegereiniger für
kaschierte und lackierte Profile
500-ml-Flasche
Verpackungseinheit: 20 Stück



Lackstift	Lack- fläsch- chen	Farbe
252244	263764	Mahagoni
247241	248571	Golden Oak
252224	263744	braun
261818	-	Douglasie
252234	263754	Eiche dunkel 1
257667	263774	Eiche hell
268039	243125	Mooreiche 2
241212	248561	Bergkiefer
260007	248551	Oregon
260943	263854	cremeweiß
259457	263864	grau
260488	263834	anthrazit
269677	248511	moosgrün
258737	263914	dunkelgrün
261279	263944	stahlblau
229450	-	soft cherry
229460	-	Irish Oak
229470	-	Golden Beech
259825	263884	rot
252119	263894	dunkelrot
246942	246952	weinrot
259835	263904	grün
242563	242573	lichtgrau
246451	248501	weiß
246351	248521	brillantblau
242523	242533	ultramarinblau
283316	-	Sierra
223900	-	Nussbaum
224750	-	Macore
259795	263794	Mooreiche



Art. 252220
REHAU-Reiniger für
PVC-Fensterrahmen (Industrie)
1-l-Dose
Verpackungseinheit: 10 Stück



Art. 251660
REHAU-PVC-Kleber, **weiß**
200-ml-Tube
Verpackungseinheit: 30 Stück

ohne Abbildung:
Art. 246409*
REHAU-Glasreiniger sprossenfest
1-l-Dose
Verpackungseinheit: 1 Stück

Art. 251670
REHAU-PVC-Kleber, **transparent**
200-ml-Tube
Verpackungseinheit: 30 Stück

Verpackungseinheit:
Lackstifte: 5 Stück
Lackfläschchen: 1 Stück

Spraydosen 400 ml:
205240 Golden Oak

* Außerstandard, Lieferzeit und Aufmachung auf Anfrage

5. REHAU-Zusatzprofile/Zubehör/Platten

5.1 Profildruck

Armierungen

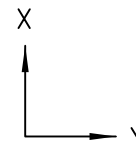

Armierung	Art.-Nr.	Einsatz	$I_x \text{ cm}^4$	$I_y \text{ cm}^4$
	WD 2 mm Art. 247898	Rolladentraverse Nr. 2 Art. 560008	2,6	0,2
	WD 2 mm 251886	Verbindungsprofil 65/70 Art. 546290	8,8	12,5
	WD 2,5 mm 253926*	Äußeres Verstärkungsprofil Art. 560015	10,6	15,5
	WD 3 mm 241845*	Achtung: Beim Einsatz der Armierung im Verstärkungsprofil sind die Trägheitsmomente I_x und I_y auszutauschen!	11,4	16,6
	WD 4 mm 253157*		13,7	19,5
	WD 2 mm 259894	Eckpfosten 90°/70 Art. 561133	10,6	10,6
	WD 2,5 mm 221718*		12,8	12,8
	WD 3 mm 253147*		13,4	13,4
	WD 4 mm 259306*		17,4	17,4
	WD 1,5 mm 252884*	Verstärkungsprofil Art. 561590	6,1	1,4
	WD 2 mm 259772	Versteifungsprofil Art. 259402	7,9	1,8
	WD 2,5 mm 221720*		9,4	2,1
	WD 3 mm 258831*		10,9	2,3

* Außerstandard, Lieferzeit und Aufmachung auf Anfrage

5. REHAU-Zusatzprofile/Zubehör/Platten

5.1 Profildruck

Armierungen

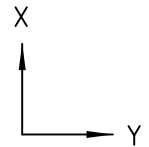

Armierung	Art.-Nr.	Einsatz	$I_x \text{ cm}^4$	$I_y \text{ cm}^4$
	WD 2 mm 258881	Verstärkungsprofil Nr. 1 Art. 627061	39	13,1
	WD 2,5 mm 258624*		48	15,9
	WD 3 mm 258734*		55,5	18,5
	WD 4 mm 250029*		71,1	23
	WD 2,5 mm 221723*	Verstärkungsprofil Nr. 2 Art. 627041	132,1	22,9
	WD 3 mm 252794*		157	26,6
	WD 4 mm 258614*		201	34,4
	WD 2 mm 350286	Dehnstoßprofil Nr. 2/70 Art. 560024	15	0,38
	WD 2 mm 252775	Blendrahmenverbreiterung 40/70 Art. 550140	3,5	2,1

* Außerstandard, Lieferzeit und Aufmachung auf Anfrage

5. REHAU-Zusatzprofile/Zubehör/Platten

5.1 Profildruck

Armierungen

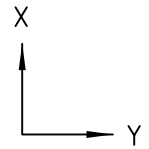

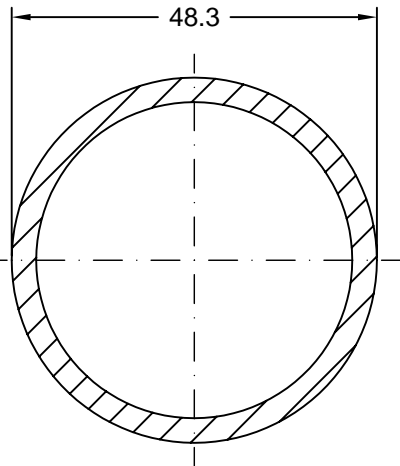
Armierung	Art.-Nr.	Einsatz	Ix cm ⁴	Iy cm ⁴
	WD 3,25 mm 242032	Erkerfensterprofil Nr. 1/70 Art. 561163	11,7	11,7
	WD 6,3 mm 258604*		18,7	18,7

Unsere technischen Aussagen zu Armierungsprofilen haben nur dann Gültigkeit, wenn Profilierung und Trägheitsmomente der verwendeten Profile den hier aufgeführten Werten entsprechen.

* Außerstandard, Lieferzeit und Aufmachung auf Anfrage

5. REHAU-Zusatzprofile/Zubehör/Platten

5.1 Profildruck

Artikelverzeichnis

Art.-Nr.	Bezeichnung	Pack/ Bündel in m	Langgutpalette in m		Karton Stück/m	Seite
			Pack	Schrumpf		
205240	REHAU-Spraydose Golden Oak				3	41
220720	Halteklammer 1/70 für Sohlbank Nr. 30				500	10
220730	Halteklammer 2/70 für Sohlbank Nr. 30				500	10
221718	Armierung 45 x 45					42
221720	Armierung 50 x 20					42
221723	Armierung 120 x 40					43
222660	REHAU-PVC-Pflegereiniger				20	41
222700	Sattelschiene Nr. 1/70	6				36
223900	REHAU-Lackstift Nussbaum				5	41
224750	REHAU-Lackstift Macore				5	41
227820	Set Fensterfalzlüfter REHAU AirComfort				13	38
228408	Trittschutz für Blr. 76/80 BriD	6				36
229403	PVC-Kompaktplatte Golden Beech				2	38
229413	PVC-Kompaktplatte Irish Oak				2	38
229423	PVC-Kompaktplatte soft cherry				2	38
229450	REHAU-Lackstift soft cherry				5	41
229460	REHAU-Lackstift Irish Oak				5	41
229470	REHAU-Lackstift Golden Beech				5	41
229773	Sohlbankprofil für die Altbausanierung	48	2640			12a
230536	Rollladeneinlauftrichter Nr. 3				100	25
230546	Rollladeneinlauftrichter Nr. 3				100	25
231120	Sattelschiene Nr. 2/70	6				36
231499	Klotzbrücke für Festverglasung				250	34
232301	PVC-Kompaktplatte Oregon				2	38
232311	PVC-Kompaktplatte Golden Oak				2	38
232321	PVC-Kompaktplatte cremeweiß				2	38
232331	PVC-Kompaktplatte Douglasie				2	38
232341	PVC-Kompaktplatte dunkelgrün				2	38
232361	PVC-Kompaktplatte Mooreiche 2				2	38
232937	Rollladeneinlauftrichter				100	26
232947	Rollladeneinlauftrichter				100	26
234658	Sandwichplatte weiß-weiß				1	40
234668	Sandwichplatte Golden Oak-weiß				1	40
234678	Sandwichplatte Mahagoni-weiß				1	40
234688	Sandwichplatte Palisander-weiß				1	40
234698	Sandwichplatte Eiche-weiß				1	40
234708	Sandwichplatte Mahagoni-Mahagoni				1	40
234728	Sandwichplatte Palisander-Palisander				1	40
234738	Sandwichplatte Eiche-Eiche				1	40
241212	REHAU-Lackstift Bergkiefer				5	41
241845	Armierung 40 x 50					42
242032	Armierung Ø 48,3	270				44
242523	REHAU-Lackstift ultramarinblau				5	41
242533	REHAU-Lackfläschchen ultramarinblau				1	41
242563	REHAU-Lackstift lichtgrau				5	41
242573	REHAU-Lackfläschchen lichtgrau				1	41
242985	Eckwinkel für Abdeckprofil				100	29
243125	REHAU-Lackfläschchen Mooreiche 2				1	41
244935	Endkappe Universal				50/100	40
246351	REHAU-Lackstift brillantblau				5	41
246409	REHAU-Glasreiniger sprossenfest				1	41
246451	REHAU-Lackstift weiß				5	41
246535	Montagewinkel 2				50	20
246545	Montagewinkel 1				50	20
246691	Distanzklotz 13				100	20

5. REHAU-Zusatzprofile/Zubehör/Platten

5.1 Profildruck

Art.-Nr.	Bezeichnung	Pack/ Bündel in m	Langgutpalette in m		Karton Stück/m	Seite
			Pack	Schrumpf		
246834	Bürstendichtung	100				9
246942	REHAU-Lackstift weinrot				5	41
246952	REHAU-Lackfläschchen weinrot				1	41
247241	REHAU-Lackstift Golden Oak				5	41
247506	Klotzbrücke				500	34
247898	Armierung 40 x 10	300				42
248075	Endkappe				50	23
248085	Endkappe				50	23
248501	REHAU-Lackfläschchen weiß				1	41
248511	REHAU-Lackfläschchen moosgrün				1	41
248521	REHAU-Lackfläschchen brillantblau				1	41
248551	REHAU-Lackfläschchen Oregon				1	41
248561	REHAU-Lackfläschchen Bergkiefer				1	41
248571	REHAU-Lackfläschchen Golden Oak				1	41
248666	Rollladeneinlauftrichter				100	23
248676	Rollladeneinlauftrichter				100	23
248786	Trittschutz Nr. 2	6				36
248796	Sattelschiene mit Dichtungsnut	6				36
250029	Armierung 80 x 40					43
251660	REHAU-PVC-Kleber weiß				30	41
251670	REHAU-PVC-Kleber transparent				30	41
251760	REHAU-EPDM-/Neopren-Kleber				10	41
251886	Armierung 40 x 50	300				42
252119	REHAU-Lackstift dunkelrot				5	41
252220	REHAU-Reiniger für PVC-Fensterrahmen				10	41
252224	REHAU-Lackstift braun				5	41
252234	REHAU-Lackstift Eiche dunkel 1				5	41
252244	REHAU-Lackstift Mahagoni				5	41
252280	REHAU-PVC-Pflegereiniger				20	41
252775	Armierung 35 x 25	6				43
252794	Armierung 120 x 40	6				43
252884	Armierung 50 x 20					42
253147	Armierung 45 x 45	6				42
253157	Armierung 40 x 50	6				42
253479	Steckklemmnippel				1000	24
253857	Endkappe für Wetterschenkel Nr. 2				100	13
253867	Endkappe für Wetterschenkel Nr. 2				100	13
253877	Endkappe für Wetterschenkel Nr. 2				100	13
253887	Endkappe für Wetterschenkel Nr. 2				100	13
253926	Armierung 40 x 50					42
257667	REHAU-Lackstift Eiche hell 1				5	41
257833	Endkappe für Zierprofil Nr. 1				100	37
257853	Zierprofil Nr. 1	72				37
257873	Zierprofil Nr. 2	60				37
258421	Kunststoffnagel				500	34
258523	Aufrastprofil für Wetterschenkel	6				13
258604	Armierung Ø 48,3	6				44
258614	Armierung 120 x 40	6				43
258624	Armierung 80 x 40					43
258690	Klemmstück				100	31
258734	Armierung 80 x 40	6				43
258737	REHAU-Lackstift dunkelgrün				5	41
258831	Armierung 50 x 20	6				42
258881	Armierung 80 x 40	300				43
259306	Armierung 45 x 45	6				42
259402	Versteifungsprofil	6				17

5. REHAU-Zusatzprofile/Zubehör/Platten

5.1 Profildruck

Art.-Nr.	Bezeichnung	Pack/ Bündel in m	Langgutpalette in m		Karton Stück/m	Seite
			Pack	Schrumpf		
259412	Deckkappenprofil	6				17
259457	REHAU-Lackstift grau				5	41
259795	REHAU-Lackstift Mooreiche				5	41
259772	Armierung 50 x 20	504				42
259825	REHAU-Lackstift rot				5	41
259835	REHAU-Lackstift grün				5	41
259894	Armierung 45 x 45	120				42
260007	REHAU-Lackstift Oregon				5	41
260488	REHAU-Lackstift anthrazit				5	41
260504	Armierung für Rollladentraverse Nr. 1	300				27
260555	Auflaufblock				100	34
260943	REHAU-Lackstift cremeweiß				5	41
261279	REHAU-Lackstift stahlblau				5	41
261562	Sprossensteg	6				7
261582	Abdeckkappe für Entwässerungsschlitze				100/1000	34
261818	REHAU-Lackstift Douglasie				5	41
263004	PVC-Kompaktplatten Eiche hell 1				2	38
263390	PVC-Kompaktplatten weiß				2	38
263420	PVC-Kompaktplatten weiß				2	38
263450	PVC-Kompaktplatten braun genarbt				2	38
263460	PVC-Kompaktplatten Eiche dunkel 1				2	38
263470	PVC-Kompaktplatten Mahagoni				2	38
263552	Zierkopf Nr. 1				1	37
263562	Zierkopf 2 für Zierprofil Nr. 2				1	37
263744	REHAU-Lackfläschchen braun				1	41
263754	REHAU-Lackfläschchen Eiche dunkel 1				1	41
263764	REHAU-Lackfläschchen Mahagoni				1	41
263774	REHAU-Lackfläschchen Eiche hell				1	41
263794	REHAU-Lackfläschchen Mooreiche				1	41
263834	REHAU-Lackfläschchen anthrazit				1	41
263854	REHAU-Lackfläschchen cremeweiß				1	41
263864	REHAU-Lackfläschchen grau				1	41
263884	REHAU-Lackfläschchen rot				1	41
263894	REHAU-Lackfläschchen dunkelrot				1	41
263904	REHAU-Lackfläschchen grün				1	41
263914	REHAU-Lackfläschchen dunkelgrün				1	41
263944	REHAU-Lackfläschchen stahlblau				1	41
264230	Nippel zum Anschrauben				1000	24
265131	Bürstendichtung	100				9
265506	Blindsprosse 26	60				7
265941	Endkappe für Sohlbank Nr. 36				25	11
265951	Endkappe für Sohlbank Nr. 36				25	11
266828	Handroller				1	9
268013	Bohrlehre für Sprossenverbinder				1	7
268039	REHAU-Lackstift Mooreiche 2				5	41
268352	Sprossenverbinder für Sprossensteg				100	7
268362	Sprossenverbinder für Sprossensteg				100	7
269231	Armierung für Rollladentraverse Nr. 1	504				27
269460	Endkappe für Wetterschenkel Nr. 3				100	13
269470	Endkappe für Wetterschenkel Nr. 3				100	13
269677	REHAU-Lackstift moosgrün				5	41
283316	REHAU-Lackstift Sierra				5	41
350286	Armierung 70 x 11	300				43
533020	Glasleiste 32,5	144	3024			6
533030	Glasleiste 34,5	144	3024			6
533040	Glasleiste 24,5	144	4032			3

5. REHAU-Zusatzprofile/Zubehör/Platten

5.1 Profildruck

Art.-Nr.	Bezeichnung	Pack/ Bündel in m	Langgutpalette in m		Karton Stück/m	Seite
			Pack	Schrumpf		
533100	Glasleiste 32,5	144	3456			3
541043	Glasleiste Softline 24,5	144	4320			5
543211	Stilglasleiste 18,5	144	4608	4608		5
543371	Stilglasleiste 16,5	144	4752	4752		5
544110	Glasleiste 6,5	144	2880			6
544120	Glasleiste 10,5	144	4320			6
544130	Glasleiste 14,5	144	4608			6
544140	Glasleiste 18,5	144	3888	1728		6
545001	Glasleiste 22,5	144	3456	3720		6
546290	Verbindungsprofil 65/70	24	384			19
546301	Verbindungsprofil 3/70	72	2520			18
549170	Verkleidungsprofil Nr. 6	36	900			31
550090	Glasleiste rund 14,5	144	5472	5472		4
550100	Glasleiste rund 18,5	144	4752	4752		4
550110	Glasleiste rund 22,5	144	4608	4608		4
550120	Glasleiste Softline 22,5	144	4464	4644		5
550130	Blendrahmenverbreiterung 100/70	12	288	288		15
550180	Glasleiste rund 20,5	144	4464			4
550190	Abdeckprofil für Euro-Beschlagnut	144	11232			34
550200	Falzeinlageprofil	72				34
553060	Verglasungsdichtung schwarz				200	9
553070	Anschlagdichtung schwarz, grau				200	8
553100	Universaldichtung schwarz, grau				200	8
560002	Sohlbank Nr. 38	48	3360	3600		11
560003	Sohlbank Nr. 39	48	2880			11
560004	Sohlbank Nr. 40	48	2352			11
560006	Sohlbank Nr. 42	48	1440			12
560007	Abdeckleiste 50	72	3888			28
560008	Rolladentraverse Nr. 2	36	1512	1512		27
560015	Äußeres Verstärkungsprofil	39	1170			17
560024	Dehnstoßprofil Nr. 2/ 70	24	480			20
560110	Anschlagprofil für Faltläden	24	288	432		30
560180	Winkelprofil Nr. 2	144	3888			32
560190	Winkelprofil Nr. 1	144	3888			32
560210	Verkleidungsprofil Nr. 4	72	2160			30
560260	Nutprofil Nr. 3 für Rolladenkastendeckel	144	5904			27
560270	Abdeckleiste 25	144	5184			28
560280	Abdeckleiste 35	144	6192			28
560281	Glasleiste 8,5	144	6048			2
560311	Glasleiste 12,5	144	5760	5760		2
560321	Glasleiste 16,5	72	4968	4968		2
560351	Rolladenführungsschiene doppelläufig	24	480			24
560510	Glasleiste 22,5	144	4320	4320		2
560530	Blindsprosse Nr. 1	144	5040			7
560580	Glasleiste 6,5	144	6624			2
560590	Glasleiste 10,5	144	5904	6000		2
560600	Glasleiste 14,5	144	5472	5472		2
560610	Glasleiste 18,5	144	4608	4608		2
560620	Glasleiste 26,5	144	3888	5184		3
560660	Glasleiste 36,5	72	3240			3
560700	H-Verbindungsprofil Nr. 2	144	5760			18
560720	Wetterschenkel Nr. 2	144	3168			13
560901	Brettfüllung	52				35
560911	Verbindungsprofil	52				35
560921	Randprofil	60				35
560950	Abdeckprofil Stulp	72	4464			28

5. REHAU-Zusatzprofile/Zubehör/Platten

5.1 Profildruck

Art.-Nr.	Bezeichnung	Pack/ Bündel in m	Langgutpalette in m		Karton Stück/m	Seite
			Pack	Schrumpf		
560970	Verbreiterung	36	2592			24
561007	Füllprofil Nr. 2 für Silikonfuge	144	15264			33
561013	Sohlbank Nr. 30	72	1728			10
561023	Sohlbank 50/70	36	576	576		12
561043	Verbindungsfeder	72	25920			18
561063	Glasleiste 20,5	144	3456			2
561073	Stilglasleiste 22,5	144	4608	4608		5
561103	Sohlbank 100/54	24	360			12
561113	Blendrahmenverbreiterung 60/70	36	432			14
561133	Eckpfosten 90°/70	24	144			22
561143	Eckpfosten 135°/70	36	324			22
561145	Glasleiste Softline 14,5	144	5760			5
561153	Verstärkungsprofil Nr. 3/70	24	840			16
561163	Erkerfensterprofil Nr. 1/70	24	216			21
561173	Erkerfensterprofil Nr. 2/70	24	1008			21
561183	Füllprofil Nr. 1/70	36	3024			33
561213	Abdeckprofil für Euro-Beschlagnut	288				34
561233	Sohlbankaufdoppelung 30/54	48	1152			12
561243	Sohlbank 30/54	48	960			12
561293	Blendrahmenverbreiterung 20/70	36	1296			14
561303	Blendrahmenverbreiterung 40/70	36	648	756		14
561313	Sohlbank Nr. 31/60 für BT 80	36	1908			12a
561323	Blendrahmenverbreiterung 40/80	36	576			15
561330	Verbreiterungsprofil	144	3456			33
561333	Blendrahmenverbreiterung 100/80	24	216			15
561510	Wetterschenkel Nr. 3	144	5904			13
561520	Glasleiste 30,5	144	3600	3600		3
561530	Glasleiste 34,5	144	3312			3
561590	Verstärkungsprofil	72	1728			17
561600	Halteprofil	72	5976			17
561620	Stilglasleiste 14,5	144	5472	5472		5
561630	Ausgleichsprofil	72	2160			23
561640	Deckleiste 30	144	4320			28
561650	Deckleiste 45	144	2880			28
561660	Deckleiste 50	144	3024			28
561670	Rolladenführungsschiene Nr. 1	60	1020			23
561671	Rolladenführungsschiene Nr. 1	60	1020			23
561690	Glasfalzverbreiterung	144	2880			6
561700	Rolladentraverse Nr. 1	144	5904			27
561710	Sohlbank Nr. 32	48	1632			10
561720	Stilglasleisten 10,5	144	5472			5
561730	Glasleiste für Sprossensteg	144	2736			7
561740	Sohlbank Nr. 33	72	1320			10
561780	Transportstützprofil	144	4176			34
561790	Sohlbank Nr. 34	36	900			10
561830	Nutschließprofil für Glasleisteneinrastnut	144	20160			34
561850	Stilglasleiste 14,5	144	1728			5
561860	Sohlbank Nr. 36	36	720			11
561880	Sohlbank Nr. 37	48	1872			11
561892	Kopplungsprofil	72	2520			18
561910	Sohlbank Nr. 31/60	36	1908			10
562000	Glasleiste 28,5	72	3816			3
563020	Glasleiste 32,5 (kaschiert)	72	3168			6
563030	Glasleiste 34,5 (kaschiert)	72	3024			6
563040	Glasleiste 24,5 (kaschiert)	72	4320			3
563100	Glasleiste 32,5 (kaschiert)	72	3456			3

5. REHAU-Zusatzprofile/Zubehör/Platten

5.1 Profildruck

Art.-Nr.	Bezeichnung	Pack/ Bündel in m	Langgutpalette in m		Karton Stück/m	Seite
			Pack	Schrumpf		
565001	Glasleiste 22,5 (kaschiert)	144	1728			6
565060	Abdeckprofil	36	2664			14
570110	Anschlagprofil für Faltladen (kaschiert)	24	432			30
573211	Stilglasleiste 18,5 (kaschiert)	36	4320			5
573371	Stilglasleiste 16,5 (kaschiert)	144	4752			5
574110	Glasleiste 6,5 (kaschiert)	72	4752			6
574120	Glasleiste 10,5 (kaschiert)	72				6
574130	Glasleiste 14,5 (kaschiert)	72	4032			6
574140	Glasleiste 18,5 (kaschiert)	72	4392			6
575044	Glasleiste 13,5	144	5328			6
575054	Glasleiste 17,5	144	5328			6
581441	Glasleiste 22,5 (kaschiert)	72	3600			2
585060	Abdeckprofil (kaschiert)	36	2664			14
590010	H-Verbindungsprofil Nr. 1 (kaschiert)	36	9720			18
590260	Abdeckleiste 80 (kaschiert)	36	1764			28
590600	Unterfütterungsprofil (kaschiert)	72	2232			34
590640	Verstärkungsprofil Nr. 1 (kaschiert)	18	378			16
591280	Verkleidungsprofil Nr. 1 (kaschiert)	36	720			31
591340	Winkelprofil Nr. 1 (kaschiert)	72	3456			32
591370	Winkelprofil Nr. 2 (kaschiert)	72	3528			32
591880	Abdeckleiste 25 (kaschiert)	72	2448			28
591920	Nutprofil Nr. 3 (kaschiert)	36	5616			27
592000	Abdeckleiste 35 (kaschiert)	72	5616			28
593200	Verstärkungsprofil Nr. 2 (kaschiert)	12	240			16
593570	Verkleidungsprofil Nr. 4 (kaschiert)	72	2160			30
593700	Blindsprosse Nr. 1 (kaschiert)	72	4608			7
593920	H-Verbindungsprofil Nr. 2 (kaschiert)	36	4968			18
594140	Wetterschenkel Nr. 2 (kaschiert)	36	3528			13
594330	Glasleiste 6,5 (kaschiert)	72	6408			2
595050	Verbreiterung	36	2592			24
595220	Abdeckprofil Stulp (kaschiert)	36	4104			28
596001	Glasleiste 16,5 (kaschiert)	72	4752			2
596260	Glasleiste 18,5 (kaschiert)	72	4464			2
596281	Äußeres Verstärkungsprofil (kaschiert)	39	1170			17
596290	Wetterschenkel Nr. 3 (kaschiert)	72	5616			13
596600	Glasleiste 30,5 (kaschiert)	72	3456			3
596630	Glasleiste 34,5 (kaschiert)	72	3312			3
596660	Glasleiste 14,5 (kaschiert)	72	5256			2
596910	Glasleiste 10,5 (kaschiert)	72	5688			2
596920	Glasleiste 26,5 (kaschiert)	72	3960			3
596930	Stilglasleiste 14,5 (kaschiert)	48	5232			5
596940	Glasfalzverbreiterung (kaschiert)	72	4248			6
596970	Sohlbank Nr. 32 (kaschiert)	48	1584			10
596980	Sohlbank Nr. 33 (kaschiert)	36	1080			10
597000	Verstärkungsprofil kaschiert	72	1728			17
597001	Sohlbank Nr. 38 (kaschiert)	36	2592			11
597002	Sohlbank Nr. 39 (kaschiert)	36	2376			11
597003	Sohlbank Nr. 40 (kaschiert)	36	2016			11
597005	Glasleiste 28,5 (kaschiert)	72	3744			3
597007	Abdeckleiste 50 (kaschiert)	60	3720			28
597008	Glasleiste 8,5 (kaschiert)	72	5760			2
597009	Glasleiste 12,5 (kaschiert)	72	5760			2
597012	Zierprofil Nr. 1 (kaschiert)	72	2376			37
597013	Zierprofil Nr. 2 (kaschiert)	72	2376			37
597019	Sohlbank Nr. 42 (kaschiert)	48	1200			12
597020	Rolladenführungsschiene Nr. 1 (kaschiert)	60	900			23

5. REHAU-Zusatzprofile/Zubehör/Platten

5.1 Profildruck

Art.-Nr.	Bezeichnung	Pack/ Bündel in m	Langgutpalette in m		Karton Stück/m	Seite
			Pack	Schrumpf		
597022	Innenblende 179 (kaschiert)	36	432			29
597023	Abdeckprofil 75 (kaschiert)	24	1536			29
597028	Verbindungsprofil 65/70 (kaschiert)	24	288			19
597030	Ausgleichsprofil (kaschiert)	60	1440			23
597032	Innenblende 250 (kaschiert)	36	432			29
597033	Abdeckprofil 100 (kaschiert)	36	1080			29
597035	Sohlbank Nr. 30 (kaschiert)	72	1728			10
597036	Sohlbank 50/ 70 (kaschiert)	36	576			12
597040	Deckleiste 30 (kaschiert)	72	4680			28
597046	Dehnstoßprofil Nr. 2/ 70 (kaschiert)	24	480			20
597050	Deckleiste 45 (kaschiert)	72	3168			28
597060	Deckleiste 50 (kaschiert)	72	2016			28
597063	Glasleiste 20,5 (kaschiert)	72	3456			2
597070	Stilglasleisten 10,5 (kaschiert)	72	5328			5
597073	Stilglasleiste 22,5 (kaschiert)	72				5
597080	Glasleiste für Sprossensteg (kaschiert)	72	3168			7
597113	Blendrahmenverbreiterung 60/70 (kaschiert)	36	288			14
597133	Eckpfosten 90°/70 (kaschiert)	24	144			22
597143	Eckpfosten 135°/70 (kaschiert)	12	288			22
597145	Glasleiste Softline 14,5 (kaschiert)	72	5616			5
597153	Verstärkungsprofil Nr. 3/70 (kaschiert)	24	720			16
597163	Erkerfensterprofil Nr. 1/70 (kaschiert)	24	216			21
597173	Erkerfensterprofil Nr. 2/70 (kaschiert)	36	1008			21
597233	Sohlbankaufdoppelung 30/54 (kaschiert)	48	864			12
597243	Sohlbank 30/54 (kaschiert)	48	864			12
597263	Erkerfensterprofil Nr. 1/70 (halber Umfang k.)	24	216			21
597293	Blendrahmenverbreiterung 20/70 (kaschiert)	36	1260			14
597303	Blendrahmenverbreiterung 40/70 (kaschiert)	36	576			14
597310	Sohlbank Nr. 36 (kaschiert)	36	720			11
597313	Sohlbank Nr. 31/60 für BT 80 (kaschiert)	36	1908			12a
597323	Blendrahmenverbreiterung 40/80 (kaschiert)	36	576			15
597333	Blendrahmenverbreiterung 100/80 (kaschiert)	24	192			15
597400	Verbreiterungsprofil (kaschiert)	36	432			33
597506	Blindsprosse 26 (kaschiert)	60	3840			7
597560	Sohlbank Nr. 37 (kaschiert)	36	1800			11
597600	Anschlagprofil (kaschiert)	24	1008			30
597660	Glasleiste 36,5 (kaschiert)	144	3600			3
597690	Sohlbank Nr. 31/60 (kaschiert)	36	2304			10
597781	Innenfensterbank 100	12	780	864		40
597783	Innenfensterbank 100	12	780	864		40
597791	Innenfensterbank 150	12	624	624		40
597793	Innenfensterbank 150	12	624	624		40
597801	Innenfensterbank 200	12	432	432		40
597803	Innenfensterbank 200	12	432	432		40
597811	Innenfensterbank 250	12	384	384		40
597813	Innenfensterbank 250	12	384	384		40
597821	Innenfensterbank 300	12	288	312		40
597823	Innenfensterbank 300	12	288	312		40
597831	Innenfensterbank 350	12	228	228		40
597833	Innenfensterbank 350	12	228	228		40
597841	Innenfensterbank 400	12	216	216		40
597843	Innenfensterbank 400	12	204	216		40
597851	Innenfensterbank 450	12	204	204		40
597853	Innenfensterbank 450	12	204	204		40
597861	Innenfensterbank 500	6	156	180		40
597863	Innenfensterbank 500	6	156	180		40

5. REHAU-Zusatzprofile/Zubehör/Platten

5.1 Profildruck

Art.-Nr.	Bezeichnung	Pack/ Bündel in m	Langgutpalette in m		Karton Stück/m	Seite
			Pack	Schrumpf		
597871	Innenfensterbank 550	6	156	156		40
597873	Innenfensterbank 550	6	156	156		40
597881	Innenfensterbank 600	6	144	156		40
597883	Innenfensterbank 600	6	144	156		40
597891	Innenfensterbank 650	6	144	144		40
597893	Innenfensterbank 650	6	144	144		40
597892	Kopplungsprofil (kaschiert)	36	2340			18
597911	Brettfüllung (kaschiert)	52	1040			35
597921	Verbindungsprofil (kaschiert)	65	1820			35
597931	Randprofil (kaschiert)	65	6240			35
598003	Sohlbank 100/54 (kaschiert)	24	288			12
599090	Glasleiste rund 14,5 (kaschiert)	72	5256			4
599100	Glasleiste rund 18,5 (kaschiert)	72	4536			4
599110	Glasleiste rund 22,5 (kaschiert)	72	4392			4
599120	Glasleiste Softline 22,5 (kaschiert)	72	4320			5
599130	Blendrahmenverbreiterung 100/70 (kaschiert)	12	288			15
599360	Glasleiste rund 20,5 (kaschiert)	72	4392			4
601532	Reduzierprofil 2 für Rollladenführung	200				25
606252	Verkleidungsprofil Nr. 1	36	720			31
612762	Abdeckleiste 80	72	1872	1920		28
617049	Rollladenführungsschiene	72	1080			26
617059	Rollladenführungsschiene (kaschiert)	60	900			26
618923	Rollladenführungsschiene (kaschiert)	36	720			24
619589	Rollladenführungsschiene Nr. 2	36	648			25
622003	Innenblende 179	60	600			29
622013	Abdeckprofil 75	36	1440			29
622023	Innenblende 250	24	576	336		29
622033	Abdeckprofil 100	36	1080			29
623651	Unterfütterungsprofil	72	2232			34
624712	Anschlagprofil	24	384	504		30
625171	Anschlussprofil	144	7200			33
625533	Rollladenführungsschiene Nr. 3	72	1440			25
625543	Rollladenführungsschiene Nr. 3 (kaschiert)	24	1344			25
626051	Nutprofil Nr. 1 für Rollladenkastendeckel	144	5184			27
626071	Putzabzugsprofil	144	10080			33
627041	Verstärkungsprofil Nr. 2	24	288			16
627061	Verstärkungsprofil Nr. 1	36	324			16
636732	Fugenabdeckung (innen)	120				28
639531	Reduzierprofil 1 für Rollladenführung	700				25
645594	Abdeckkappe				100/1000	34
732460	H-Verbindungsprofil Nr. 1	144	10512			18
758360	Verkleidungsprofil Nr. 3	144	3024			30
758370	Verkleidungsprofil Nr. 2	144	2160			30
835151	Verglasungsdichtung Nr. 66 weiß	200				9
835161	Verglasungsdichtung Nr. 68 weiß	150				9
835171	Anschlagdichtung weiß	200				8
835181	Dichtung für Stulpprofile weiß	150				8
864940	Dichtung für Stulpprofile schwarz	200				8
864952	Anschlagdichtung schwarz	400				8
864992	Verglasungsdichtung Nr. 65 schwarz	300				9
865002	Verglasungsdichtung Nr. 66 schwarz	300				9
865012	Verglasungsdichtung Nr. 67 schwarz	300				9
865022	Verglasungsdichtung Nr. 68 schwarz	300				9
865040	Abdeckprofil für Dichtnut schwarz	200				8
865280	Anschlagdichtung schwarz	400				8
865290	Verglasungsdichtung schwarz	200				9

5. REHAU-Zusatzprofile/Zubehör/Platten

5.1 Profildruck

Art.-Nr.	Bezeichnung	Pack/ Bündel in m	Langgutpalette in m		Karton Stück/m	Seite
			Pack	Schrumpf		
865520	Dichtung für Dehnstoßprofil Nr. 2/70	200				20
865530	Anschlagdichtung grau	400				8
865540	Verglasungsdichtung Nr. 65 grau	300				9
865550	Verglasungsdichtung Nr. 66 grau	300				9
865560	Verglasungsdichtung Nr. 67 grau	300				9
865600	Anschlagdichtung grau	400				8
865610	Verglasungsdichtung grau	200				9
865650	Dichtung für Stulpprofile grau	200				8
865760	Verglasungsdichtung Nr. 68 grau	200				9
865830	Dichtung 2 mm grau	400				8
865840	Abdeckprofil für Dichtnut grau	200				8
865850	Universaldichtung ND Nr. 64 schwarz	300				9
865860	Universaldichtung ND Nr. 64 grau	300				9
865870	Reparaturdichtung Flügel MD grau	100				9
865900	Anschlagdichtung MD grau	200				8
865940	Anschlagdichtung MD schwarz	200				8
866020	Kopplungsprofil EPDM	50				18
901143	Integral-Hartschaumplatte 3000 x 800 x 19				1	39
901223	Integral-Hartschaumplatte 3000 x 1250 x 19				1	39
901233	Integral-Hartschaumplatte 3000 x 800 x 24				1	39
901243	Integral-Hartschaumplatte 3000 x 1250 x 10				2	39
901673	Integral-Hartschaumplatte 3000 x 1000 x 10				2	39
901683	Integral-Hartschaumplatte 3000 x 1250 x 24				1	39