

**GENEO**<sup>®</sup>  
TECHNISCHE INFORMATION  
DETAILZEICHNUNGEN

# GENEO®

## DETAILZEICHNUNGEN

### Inhaltsverzeichnis

<b>Detailzeichnungen - Mitteldichtung</b> .....	<b>2</b>
Blendrahmen 72 MD GENEО® mit Flügel Z 57 GENEО® .....	2
Blendrahmen 72 MD GENEО® mit Flügel A 57 GENEО® .....	3
Blendrahmen 86 MD GENEО® mit Flügel Z 57 GENEО® .....	4
Blendrahmen 86 MD GENEО® mit Flügel A 57 GENEО® .....	5
Blendrahmen 72 MD GENEО® mit Flügel Z 84 GENEО® .....	6
Blendrahmen 86 MD GENEО® mit Flügel Z 84 GENEО® .....	7
Pfosten 98 MD GENEО® mit Flügel Z 57 GENEО® .....	8
Pfosten 98 MD GENEО® mit Flügel A 57 GENEО® .....	9
Pfosten 98 MD GENEО® mit Flügel Z 84 GENEО® .....	10
Pfosten 98 MD GENEО® mit Flügel Z 57 GENEО® und Festverglasung .....	11
Pfosten 98 MD GENEО® mit Flügel A 57 GENEО® und Festverglasung .....	12
Pfosten 98 MD GENEО® mit Flügel Z 84 GENEО® und Festverglasung .....	13
Stulpprofil GENEО® mit Flügel Z 57 GENEО® .....	14
Stulpprofil GENEО® mit Flügel A 57 GENEО® .....	15
Stulpprofil GENEО® mit Flügel Z 84 GENEО® .....	16
Blendrahmen 72 MD GENEО® mit Pfosten 98 MD GENEО® .....	17
Flügel Z 57 GENEО® mit Sprosse 64 GENEО® .....	18
Bodenschwelle GENEО® mit Flügel Z 57 GENEО® .....	19
Bodenschwelle GENEО® mit Flügel Z 84 GENEО® .....	20
<b>Detailzeichnungen - Anschlagdichtung</b> .....	<b>21</b>
Blendrahmen 72 AD GENEО® mit Flügel Z 57 GENEО® .....	21
Blendrahmen 72 AD GENEО® mit Flügel A 57 GENEО® .....	22
Blendrahmen 86 AD GENEО® mit Flügel Z 57 GENEО® .....	23
Blendrahmen 86 AD GENEО® mit Flügel A 57 GENEО® .....	24
Blendrahmen 72 AD GENEО® mit Flügel Z 84 GENEО® .....	25
Blendrahmen 86 AD GENEО® mit Flügel Z 84 GENEО® .....	26
Pfosten 98 AD GENEО® mit Flügel Z 57 GENEО® .....	27
Pfosten 98 AD GENEО® mit Flügel A 57 GENEО® .....	28
Pfosten 98 AD GENEО® mit Flügel Z 84 GENEО® .....	29
Pfosten 98 AD GENEО® mit Flügel Z 57 GENEО® und Festverglasung .....	30
Pfosten 98 AD GENEО® mit Flügel A 57 GENEО® und Festverglasung .....	31
Pfosten 98 AD GENEО® mit Flügel Z 84 GENEО® und Festverglasung .....	32
Stulpprofil GENEО® mit Flügel Z 57 GENEО® .....	33
Stulpprofil GENEО® mit Flügel A 57 GENEО® .....	34
Stulpprofil GENEО® mit Flügel Z 84 GENEО® .....	35
Blendrahmen 72 AD GENEО® mit Pfosten 98 AD GENEО® .....	36
Flügel Z 57 GENEО® mit Sprosse 64 GENEО® .....	37

Detailzeichnungen - Mitteldichtung  
Blendrahmen 72 MD GENE<sup>®</sup> mit Flügel Z 57 GENE<sup>®</sup>

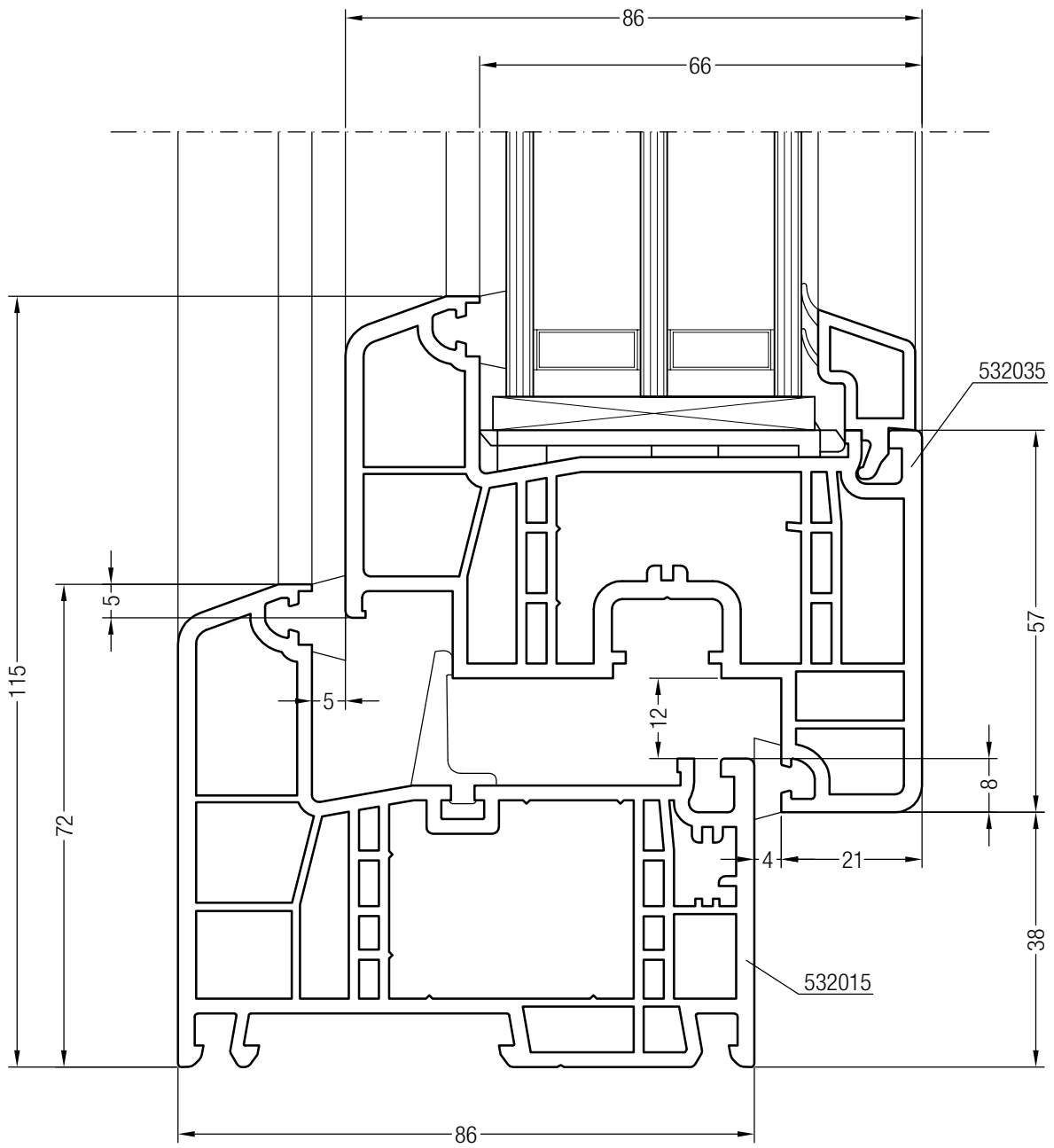
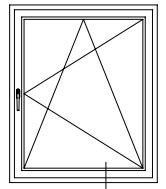

Detailzeichnungen - Mitteldichtung  
Blendrahmen 72 MD GENE<sup>®</sup> mit Flügel A 57 GENE<sup>®</sup>

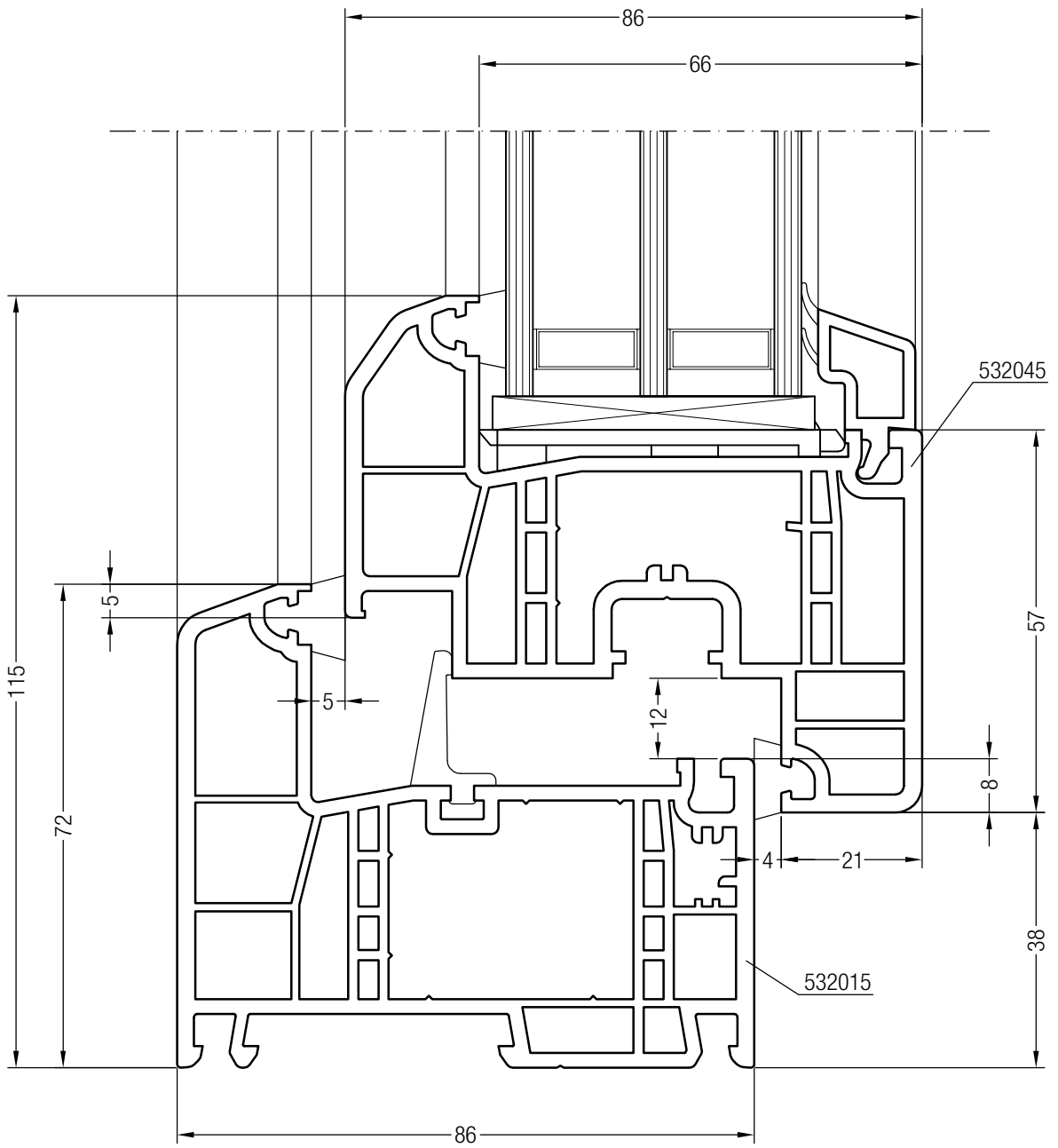
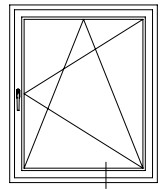

Detailzeichnungen - Mitteldichtung  
Blendrahmen 86 MD GENE<sup>®</sup> mit Flügel Z 57 GENE<sup>®</sup>

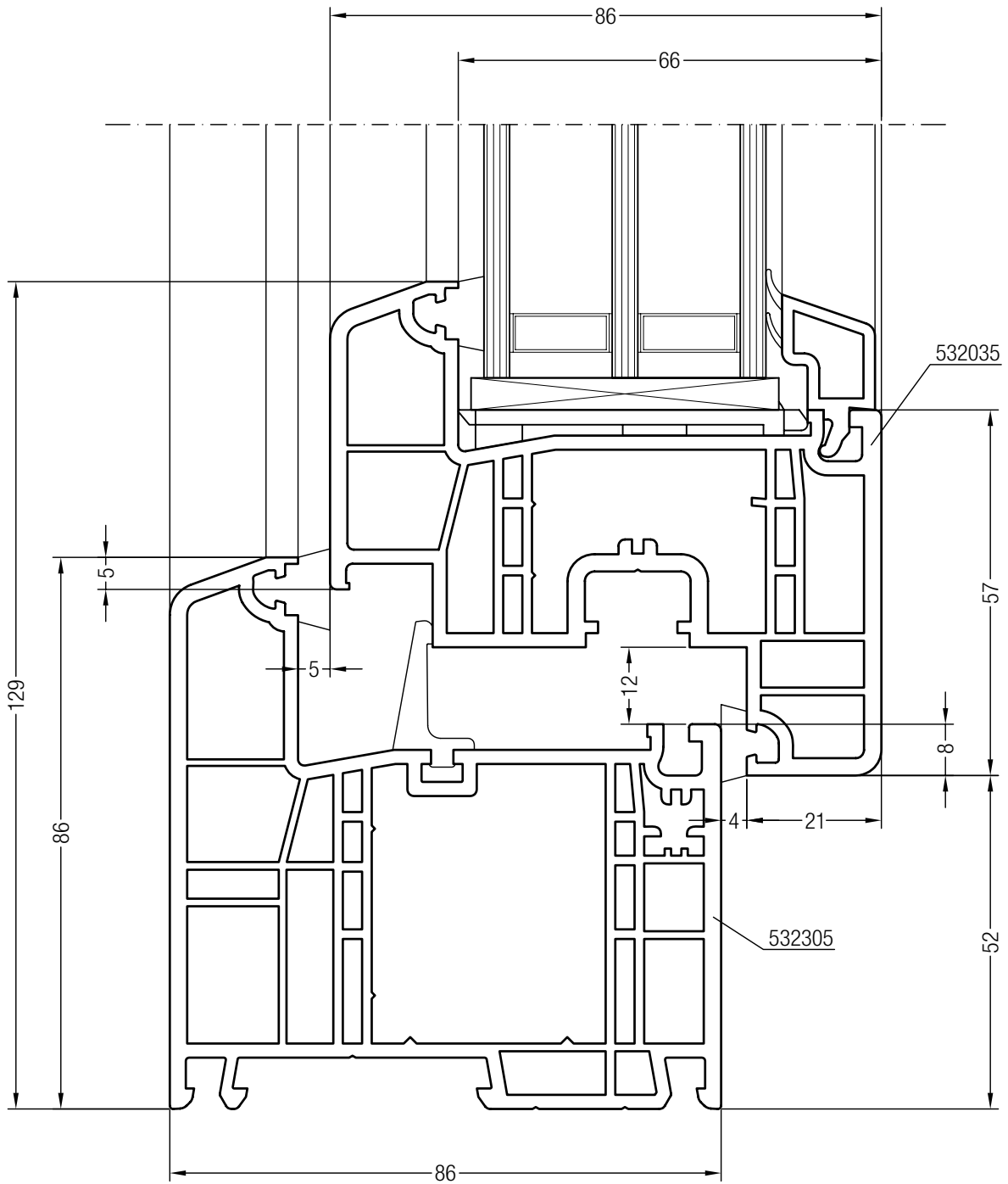
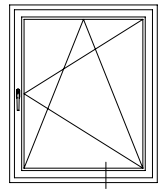

Detailzeichnungen - Mitteldichtung  
Blendrahmen 86 MD GENE<sup>®</sup> mit Flügel A 57 GENE<sup>®</sup>

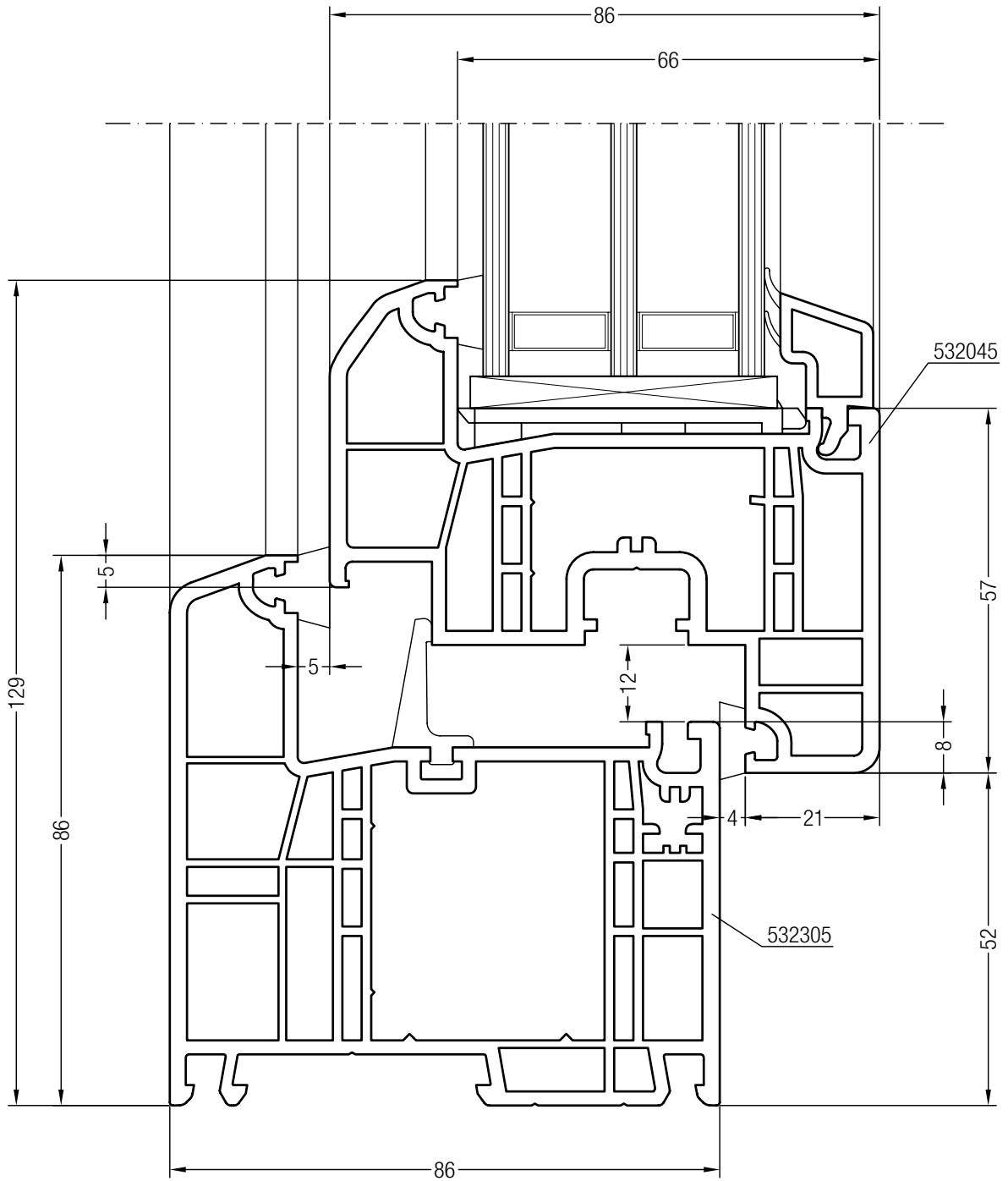
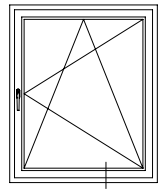

Detailzeichnungen - Mitteldichtung  
Blendrahmen 72 MD GENE<sup>®</sup> mit Flügel Z 84 GENE<sup>®</sup>

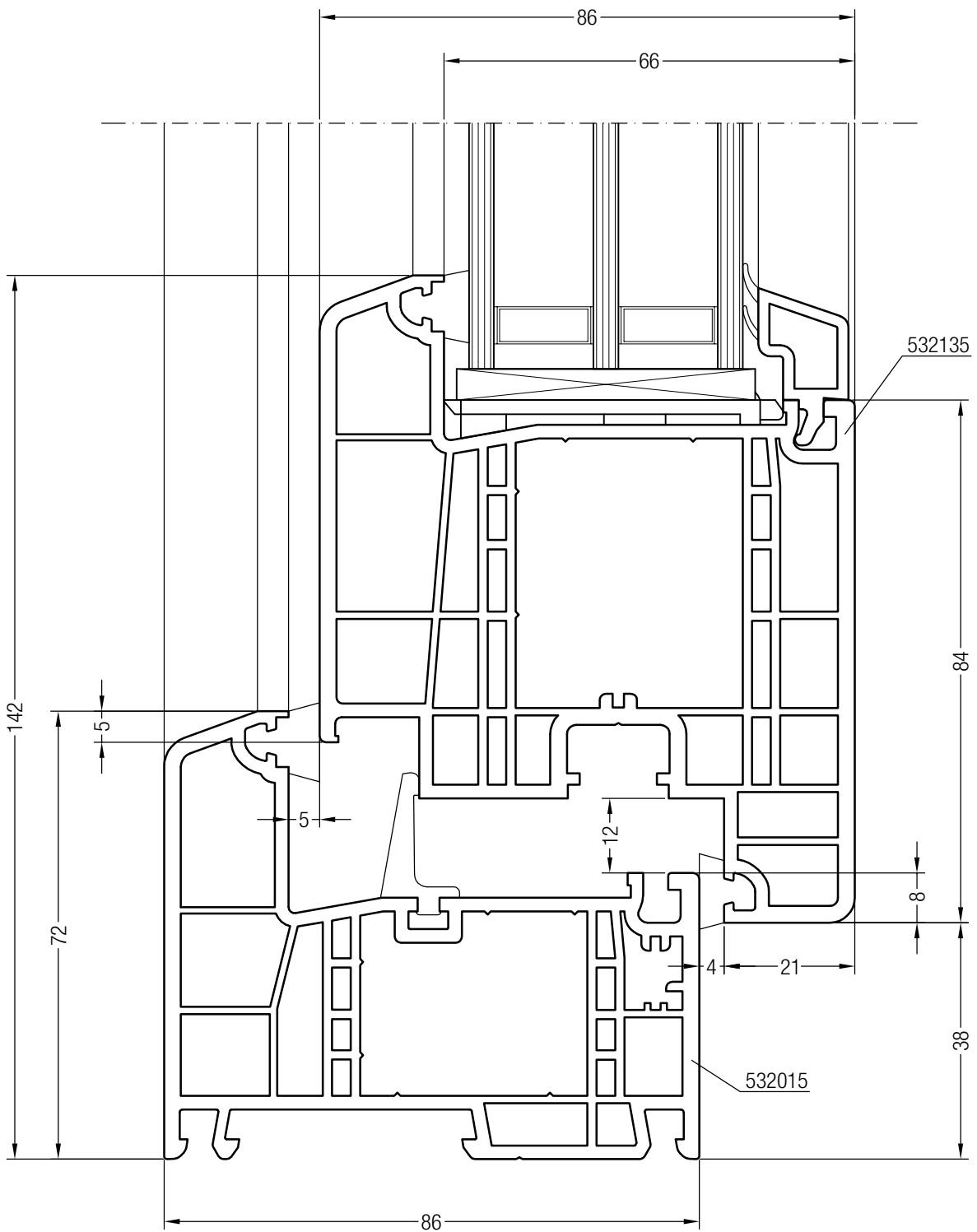
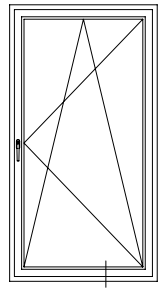

Detailzeichnungen - Mitteldichtung  
Blendrahmen 86 MD GENE<sup>®</sup> mit Flügel Z 84 GENE<sup>®</sup>

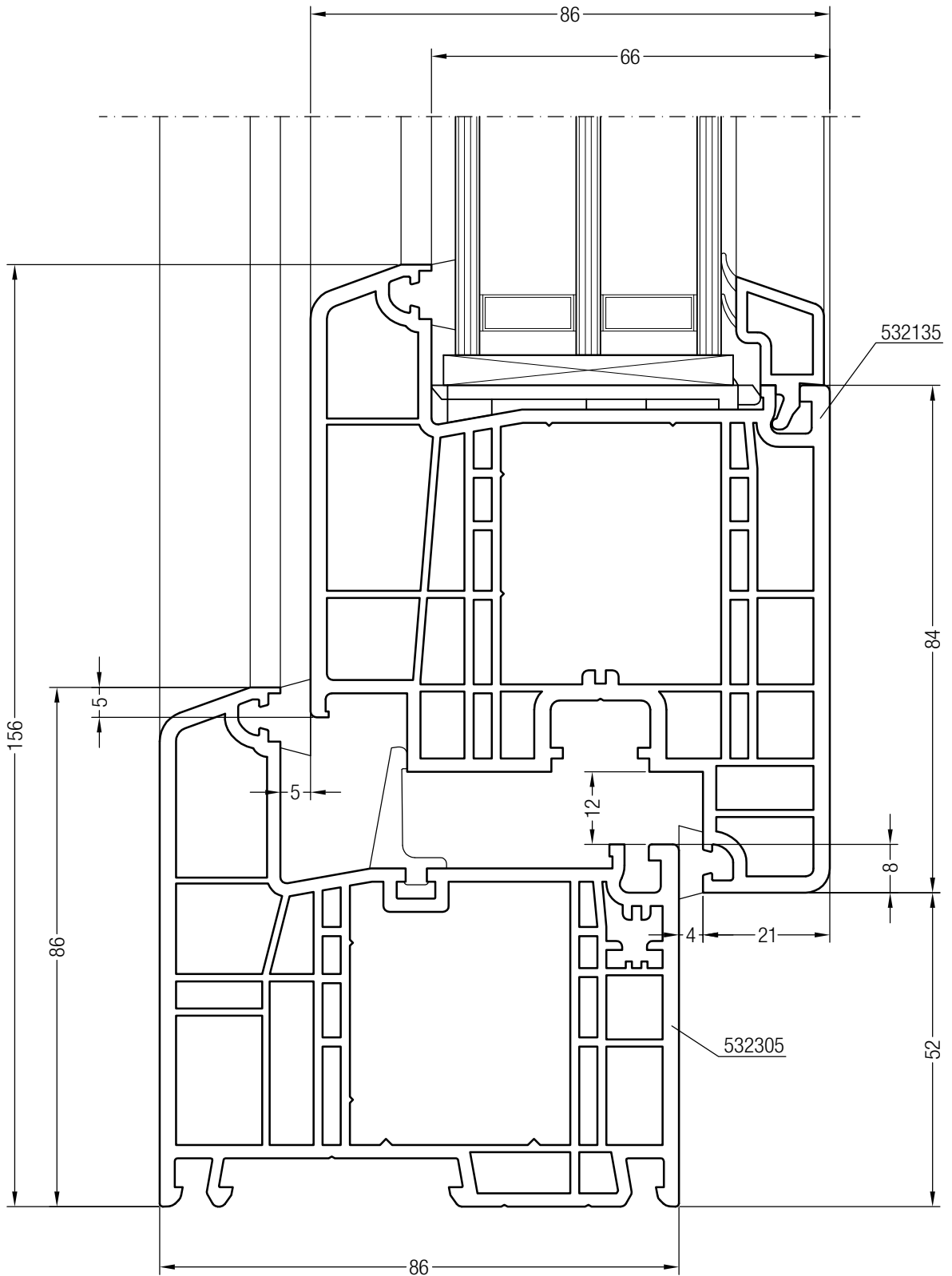
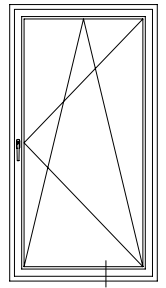

Detailzeichnungen - Mitteldichtung  
Pfosten 98 MD GENE<sup>®</sup> mit Flügel Z 57 GENE<sup>®</sup>

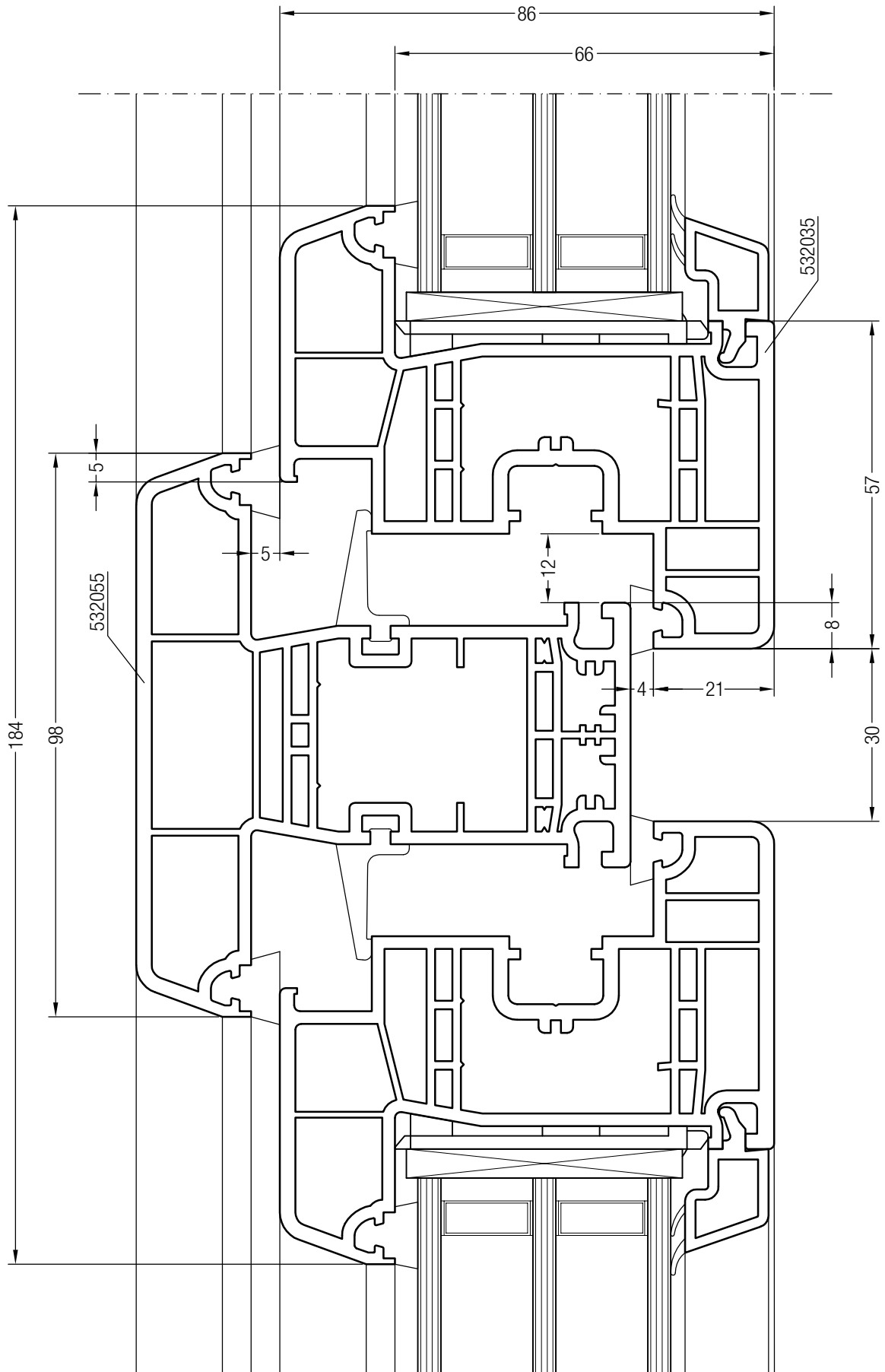
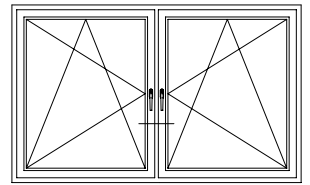

Detailzeichnungen - Mitteldichtung  
Pfosten 98 MD GENE0® mit Flügel A 57 GENE0®

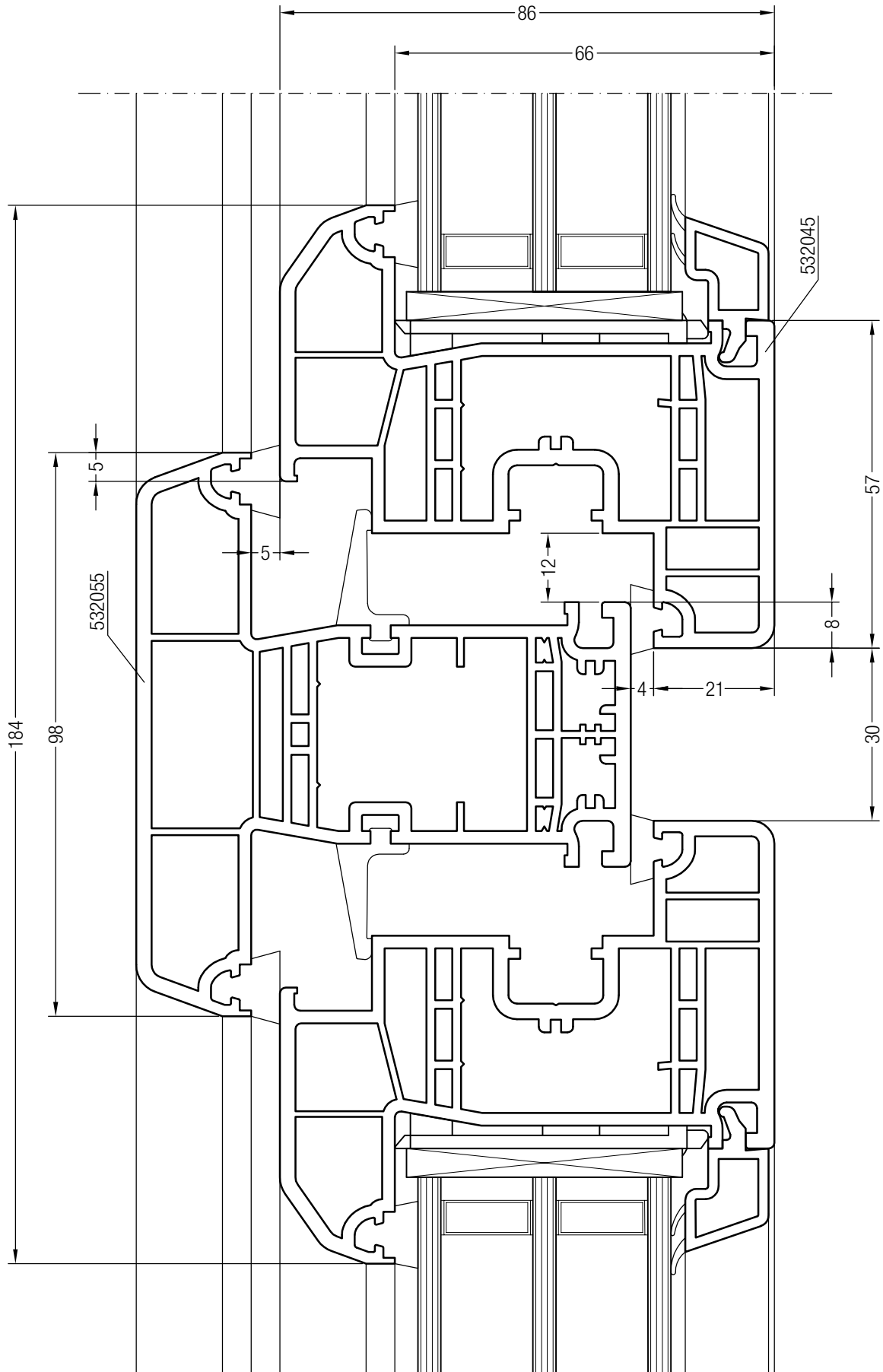
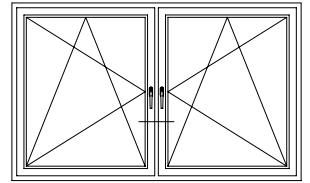

Detailzeichnungen - Mitteldichtung  
Pfosten 98 MD GENE<sup>®</sup> mit Flügel Z 84 GENE<sup>®</sup>

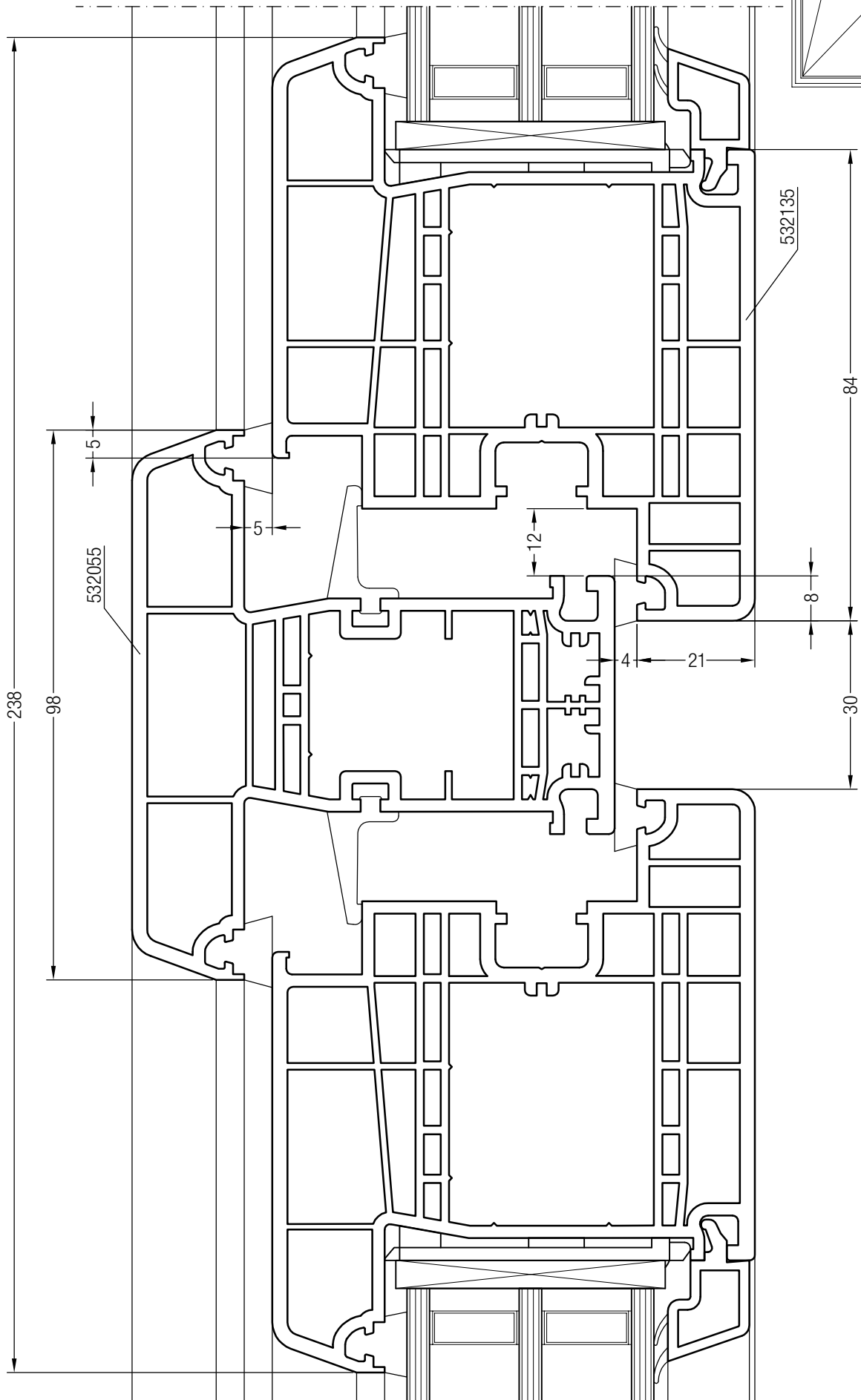
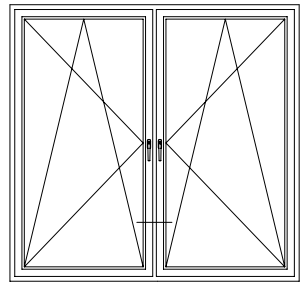

Detailzeichnungen - Mitteldichtung  
Pfosten 98 MD GENE<sup>®</sup> mit Flügel Z 57 GENE<sup>®</sup> und Festverglasung

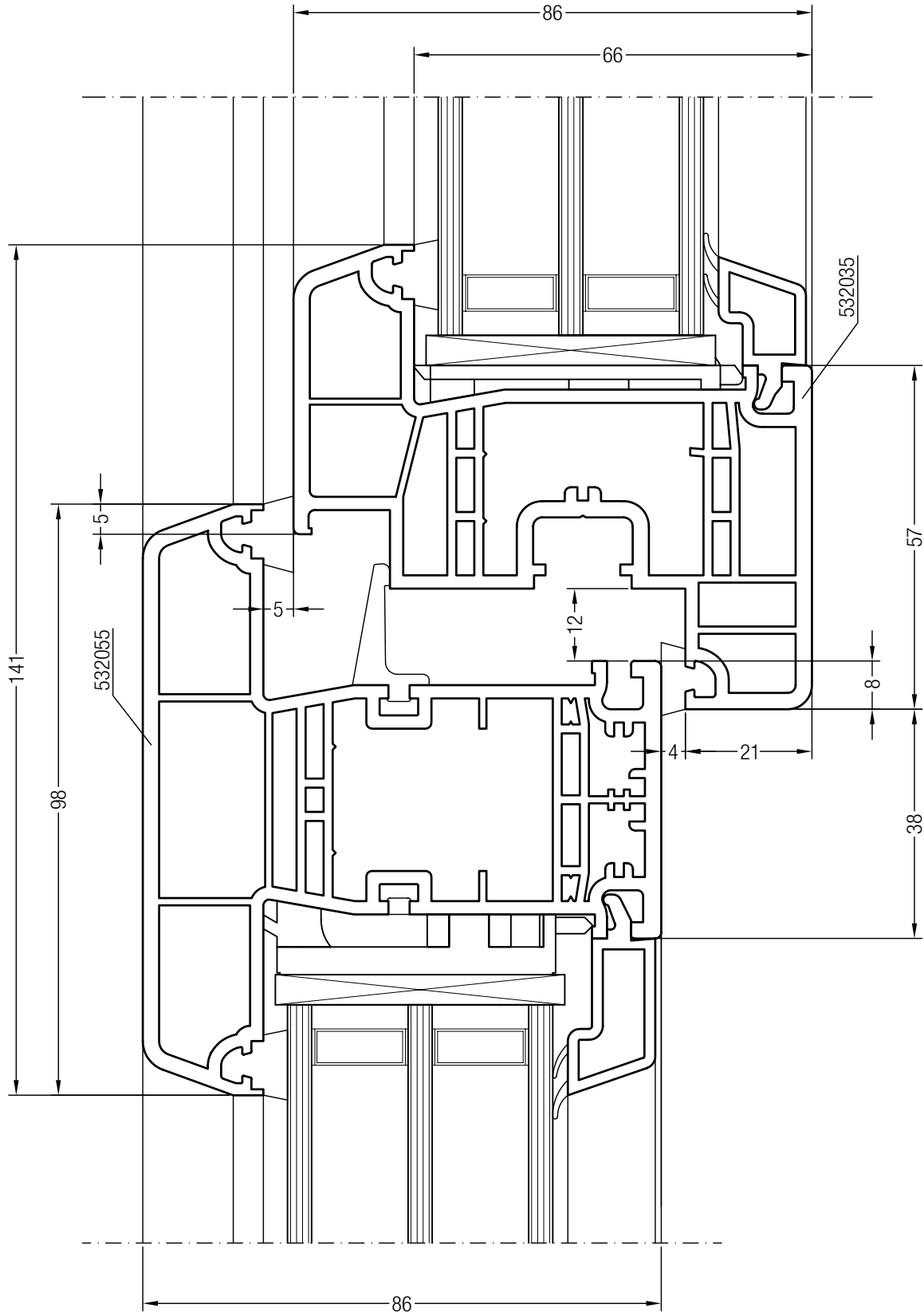
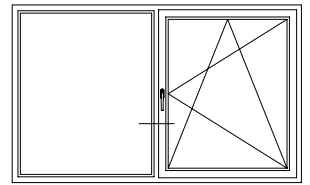

Detailzeichnungen - Mitteldichtung  
Pfosten 98 MD GENE<sup>®</sup> mit Flügel A 57 GENE<sup>®</sup> und Festverglasung

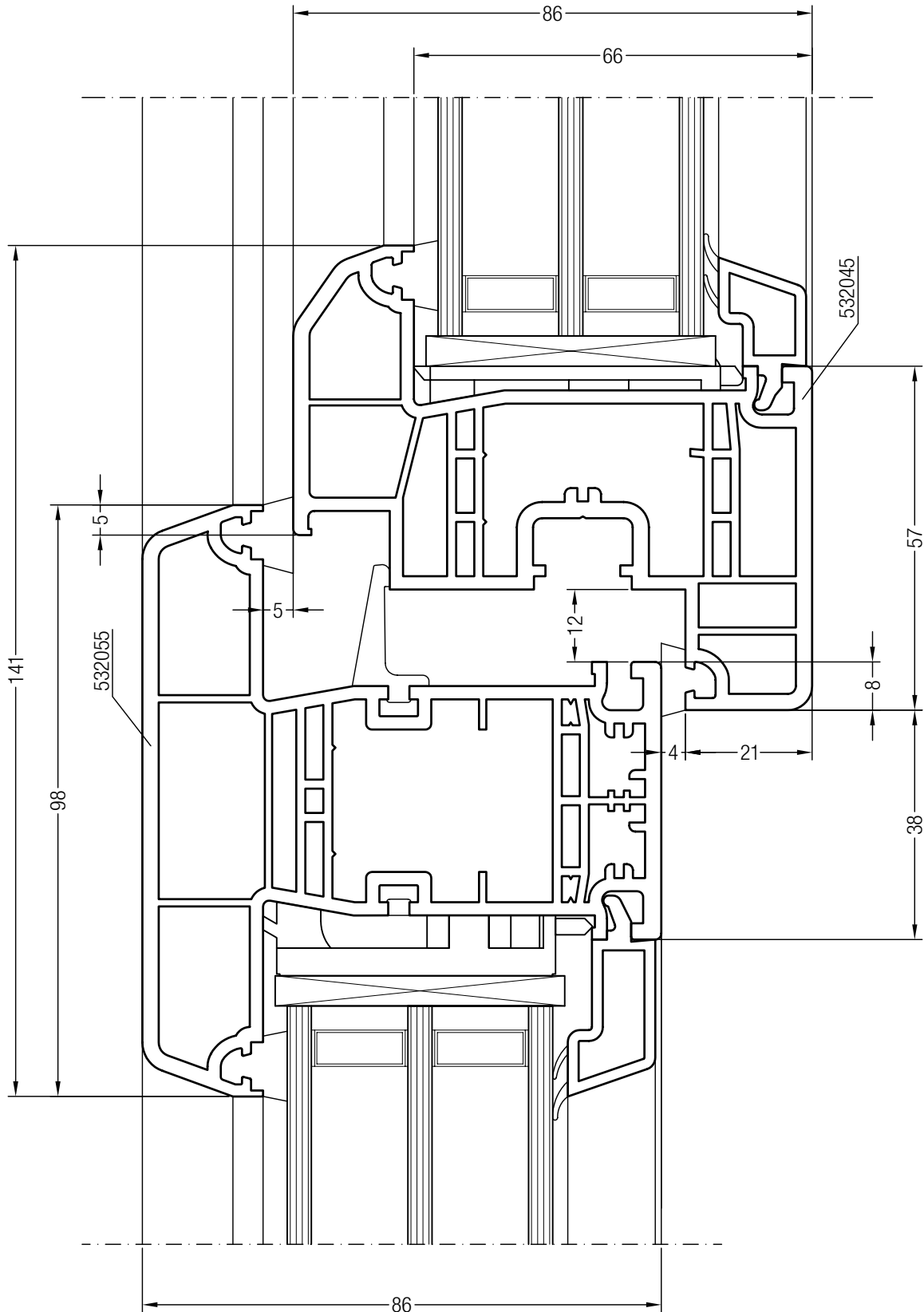
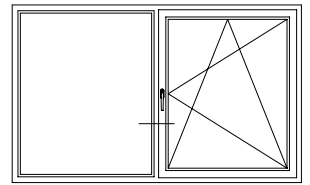

Detailzeichnungen - Mitteldichtung  
Pfosten 98 MD GENE<sup>®</sup> mit Flügel Z 84 GENE<sup>®</sup> und Festverglasung

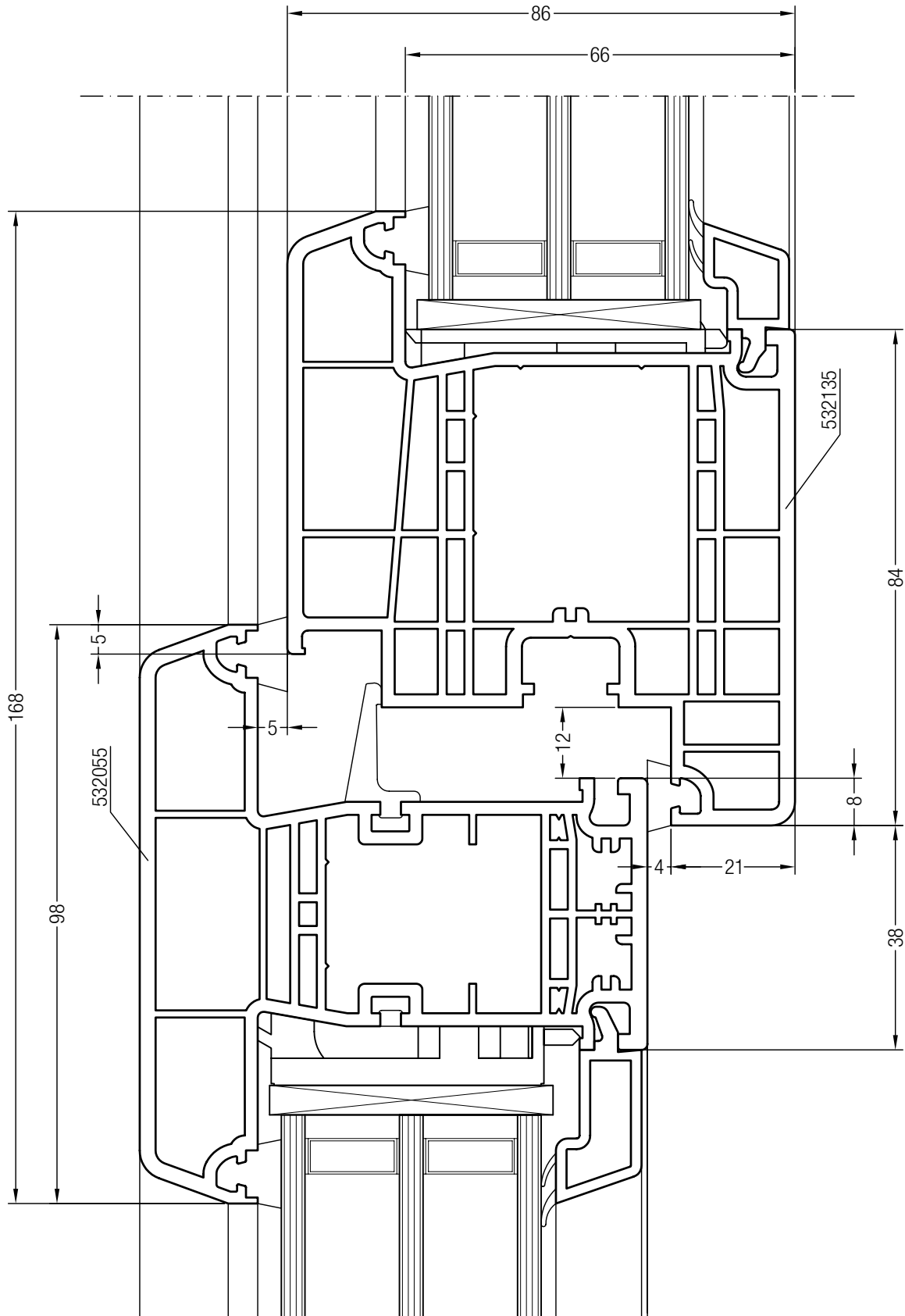
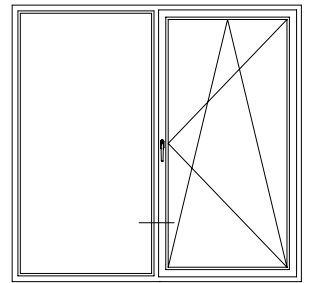

Detailzeichnungen - Mitteldichtung  
 Stulpprofil GENE0® mit Flügel Z 57 GENE0®

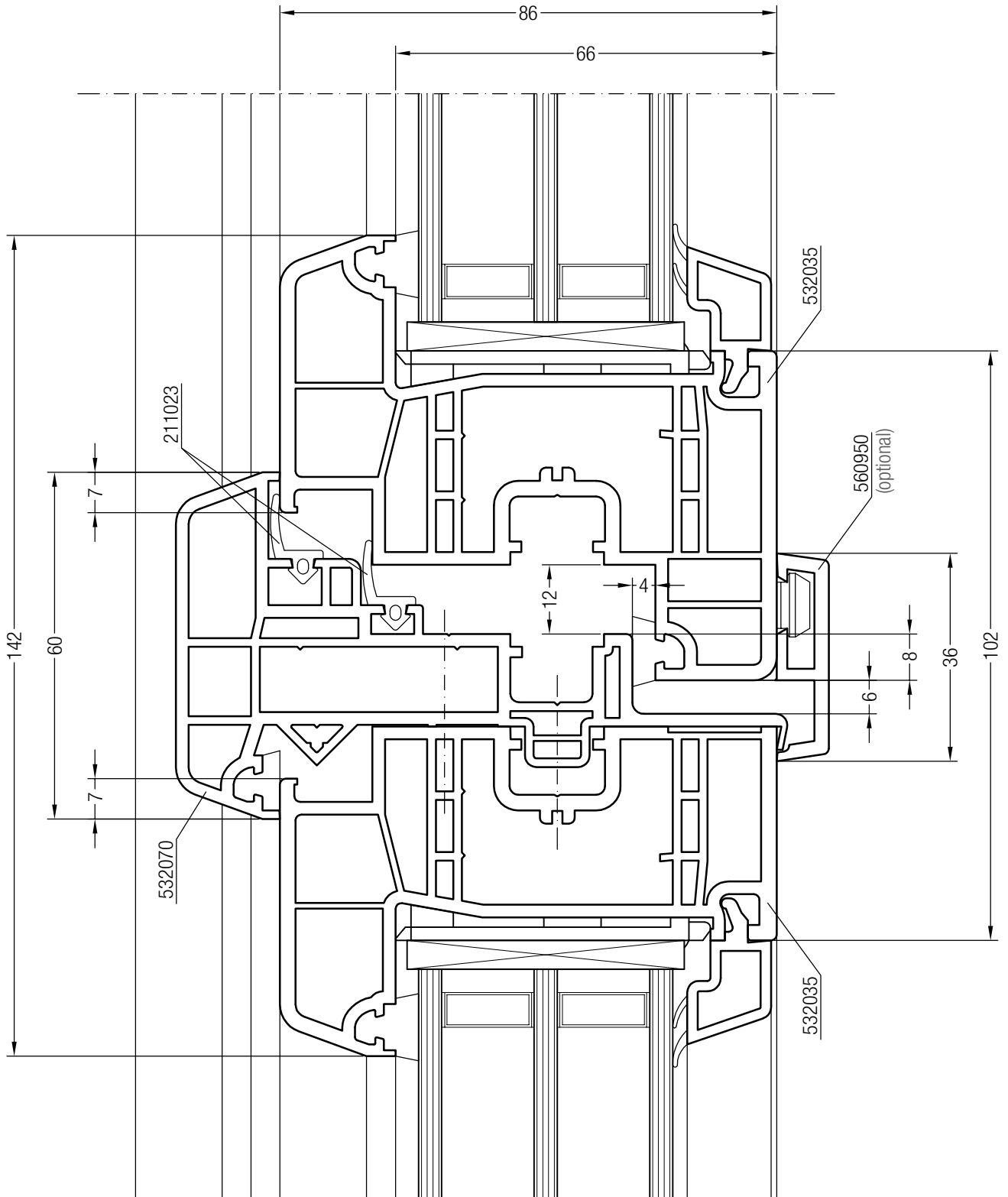
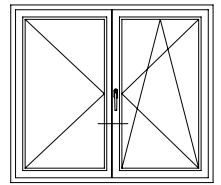

Detailzeichnungen - Mitteldichtung  
 Stulpprofil GENE0® mit Flügel A 57 GENE0®

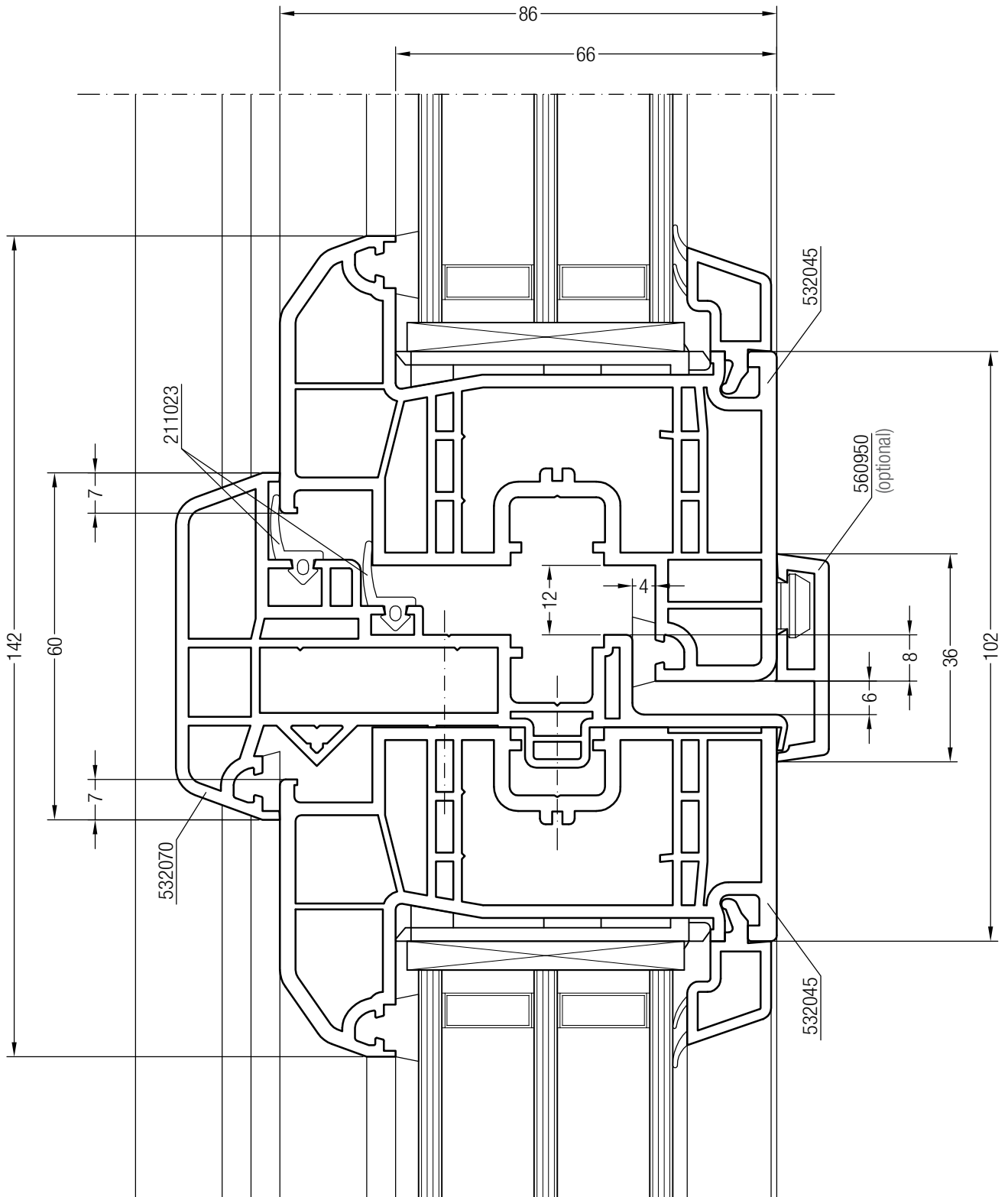
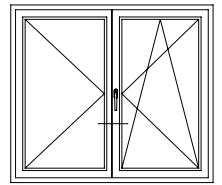

Detailzeichnungen - Mitteldichtung  
 Stulpprofil GENE0® mit Flügel Z 84 GENE0®

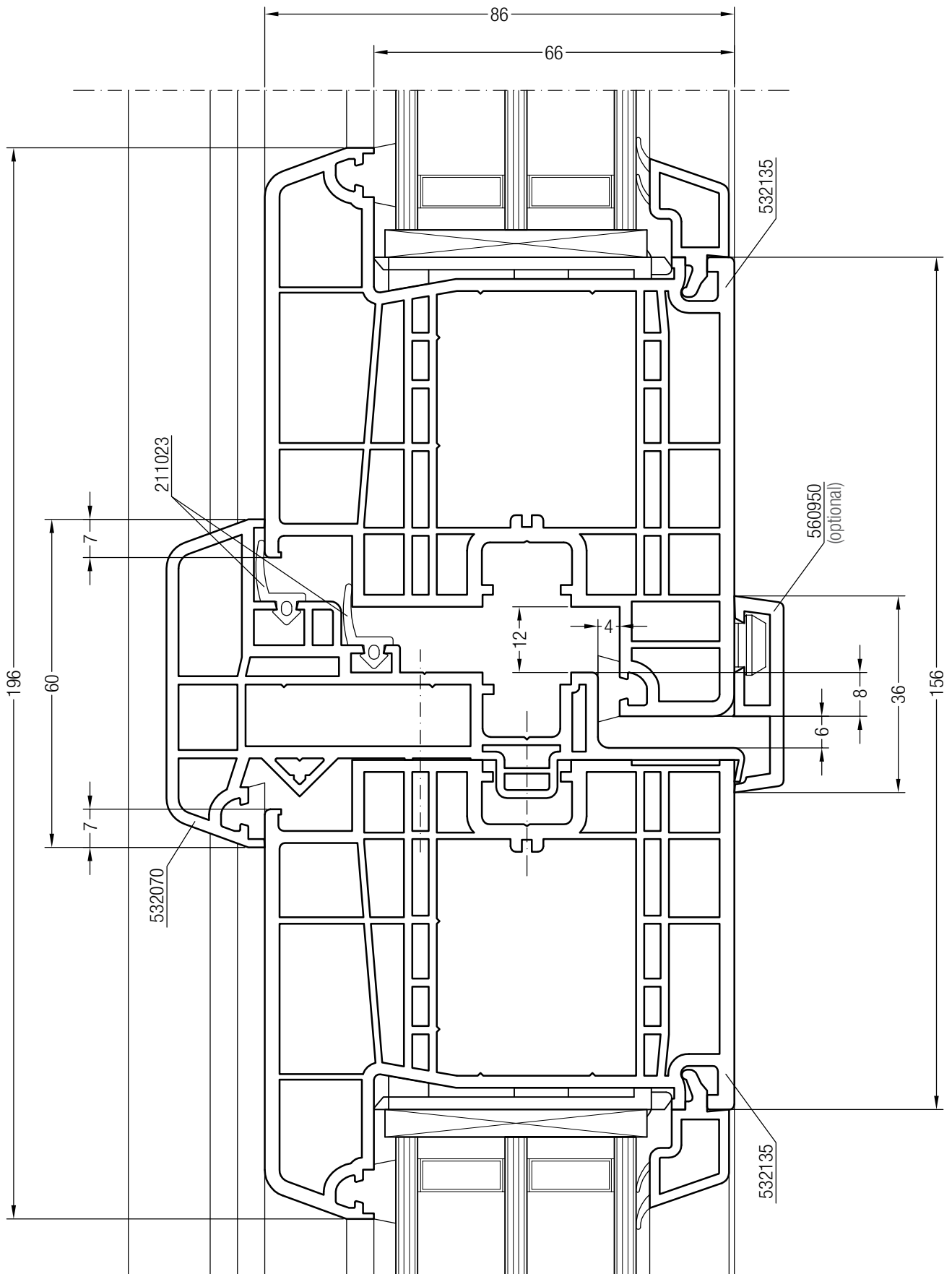
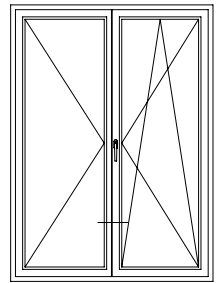

Detailzeichnungen - Mitteldichtung  
Blendrahmen 72 MD GENE0® mit Pfosten 98 MD GENE0®

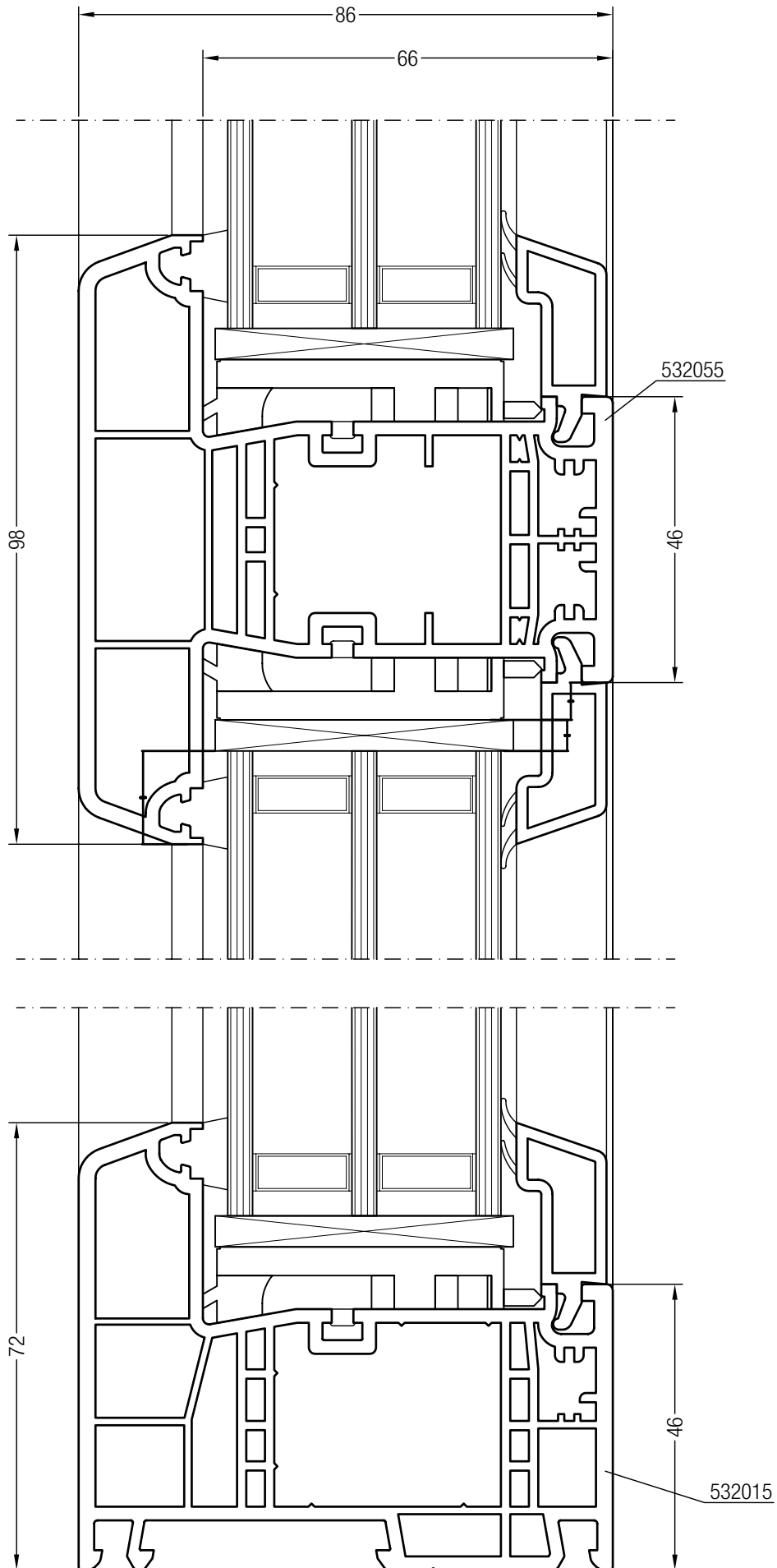
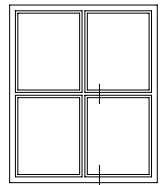

Detailzeichnungen - Mitteldichtung  
 Flügel Z 57 GENE0® mit Sprosse 64 GENE0®

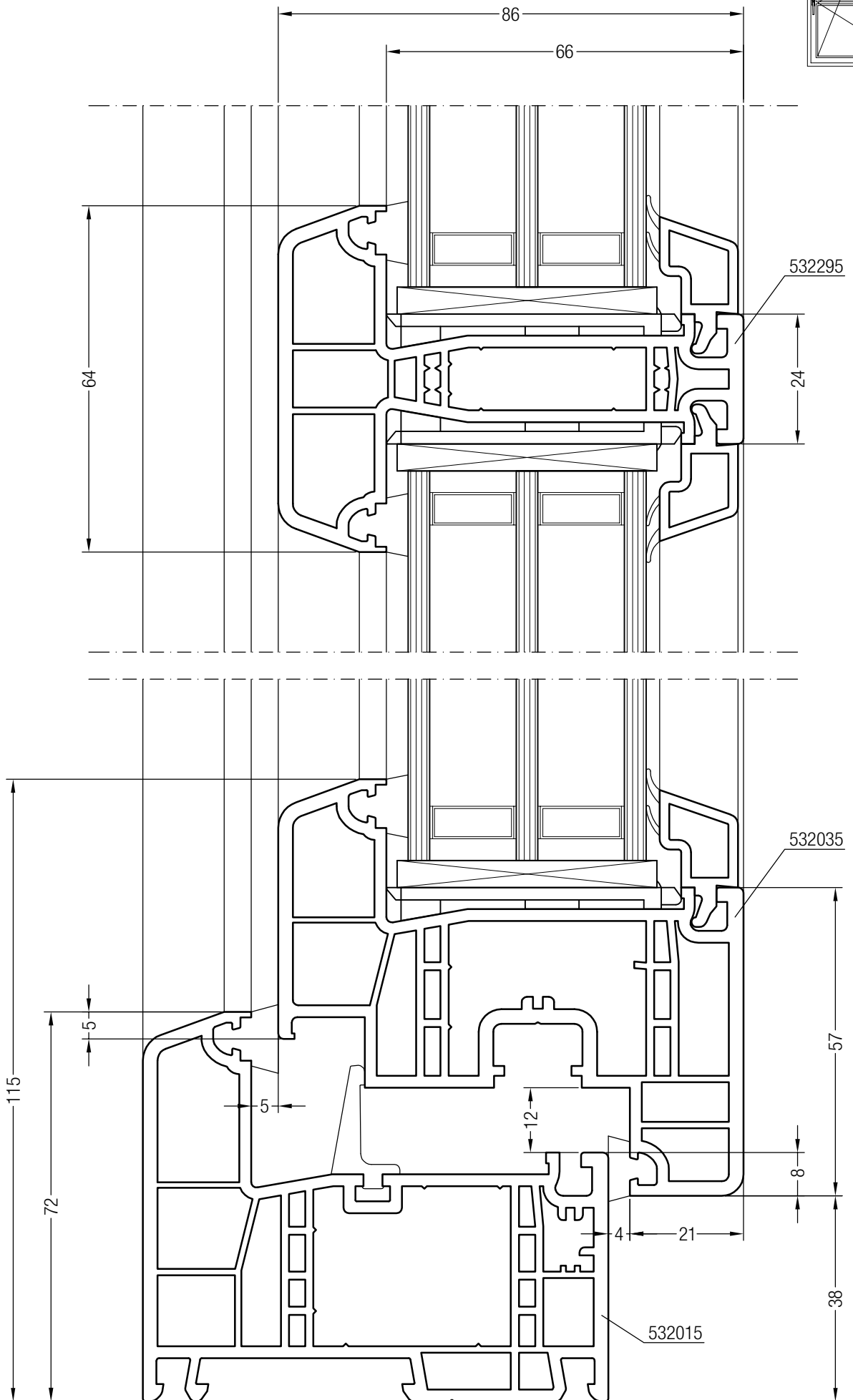
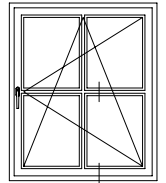

Detailzeichnungen - Mitteldichtung  
Bodenschwelle GENE<sup>®</sup> mit Flügel Z 57 GENE<sup>®</sup>

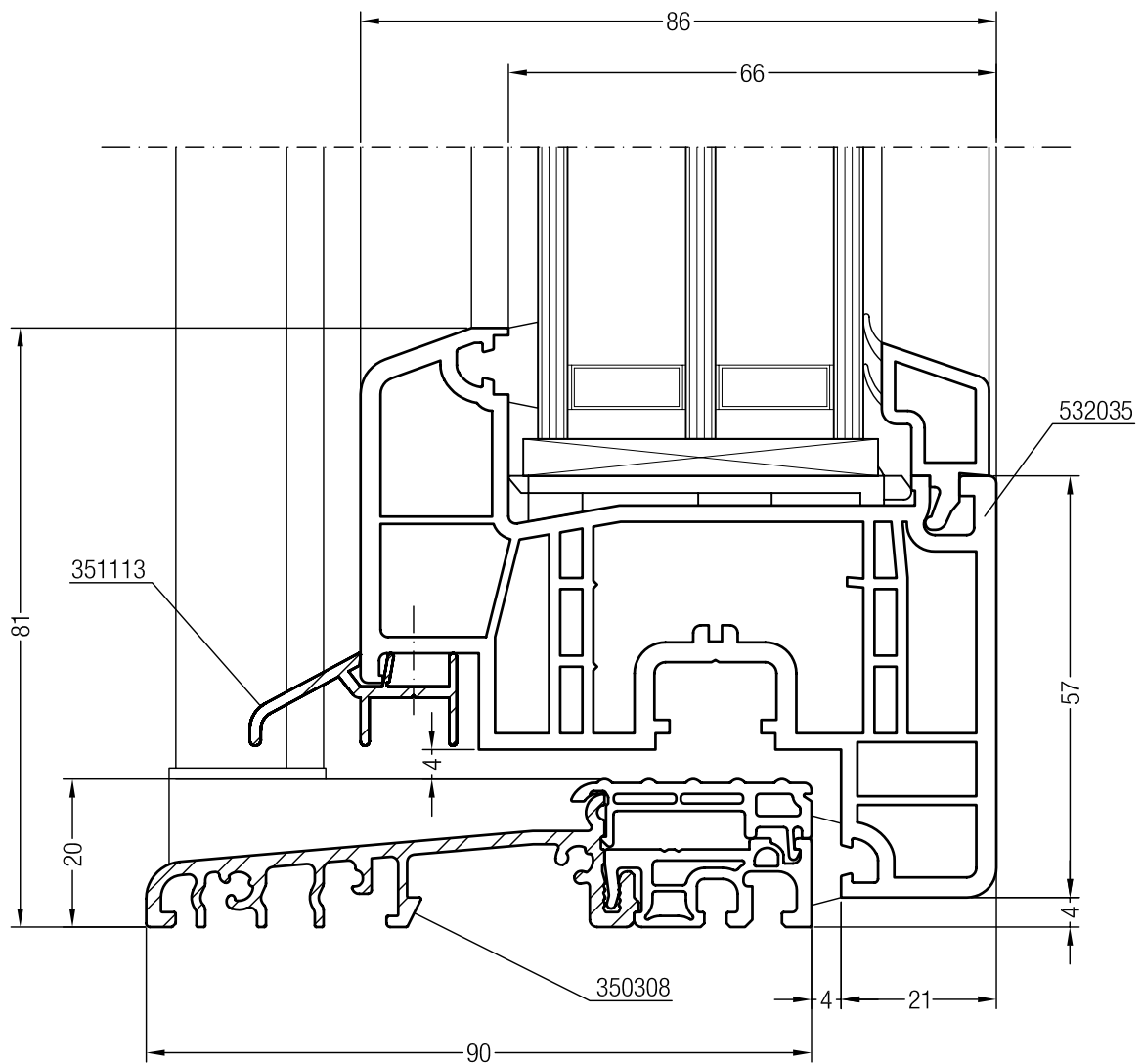
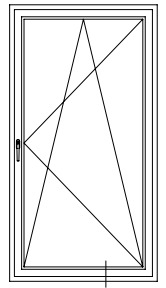

Detailzeichnungen - Mitteldichtung  
Bodenschwelle GENE0® mit Flügel Z 84 GENE0®

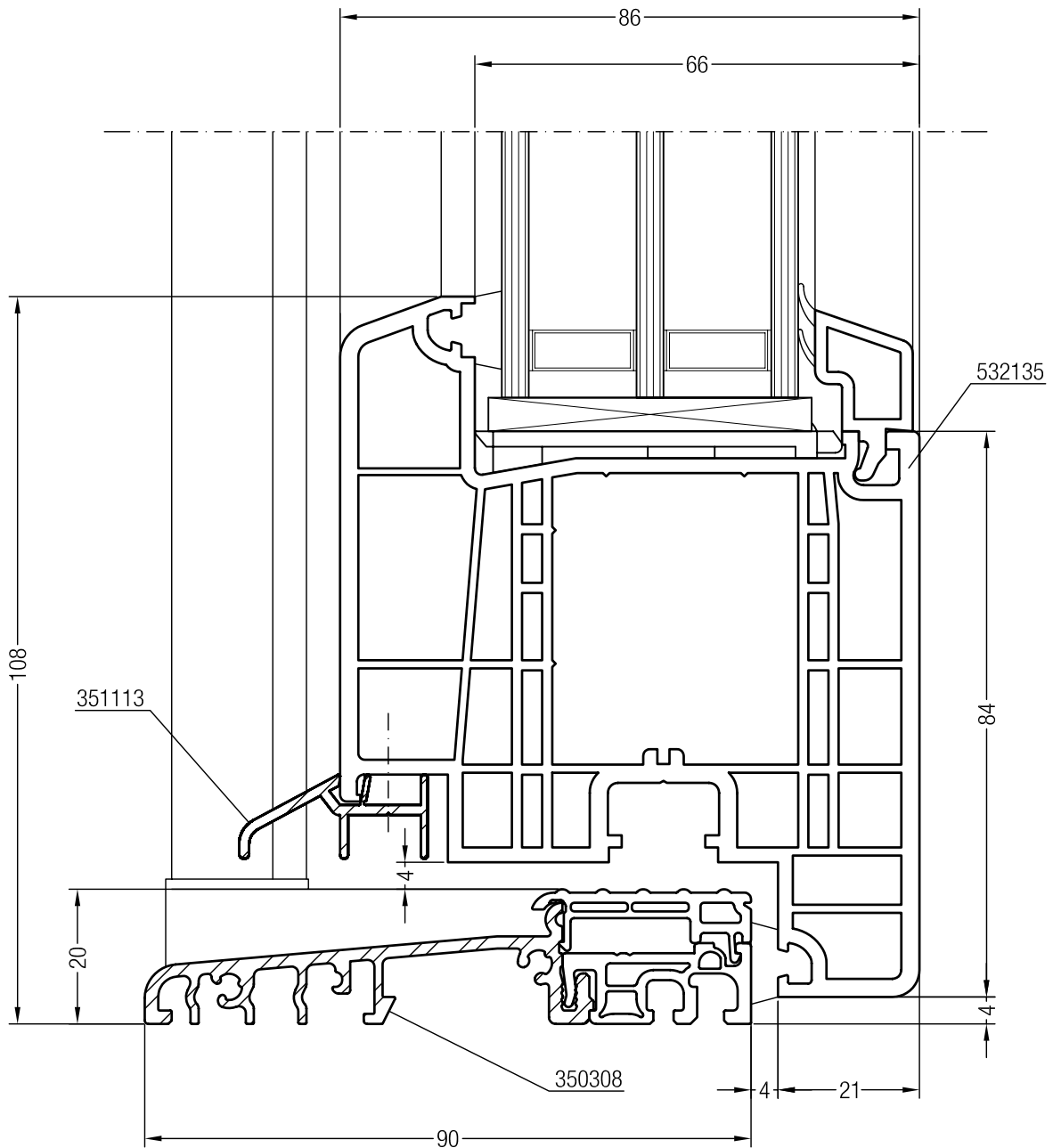
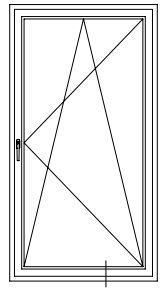

Detailzeichnungen - Anschlagdichtung  
Blendrahmen 72 AD GENE0® mit Flügel Z 57 GENE0®

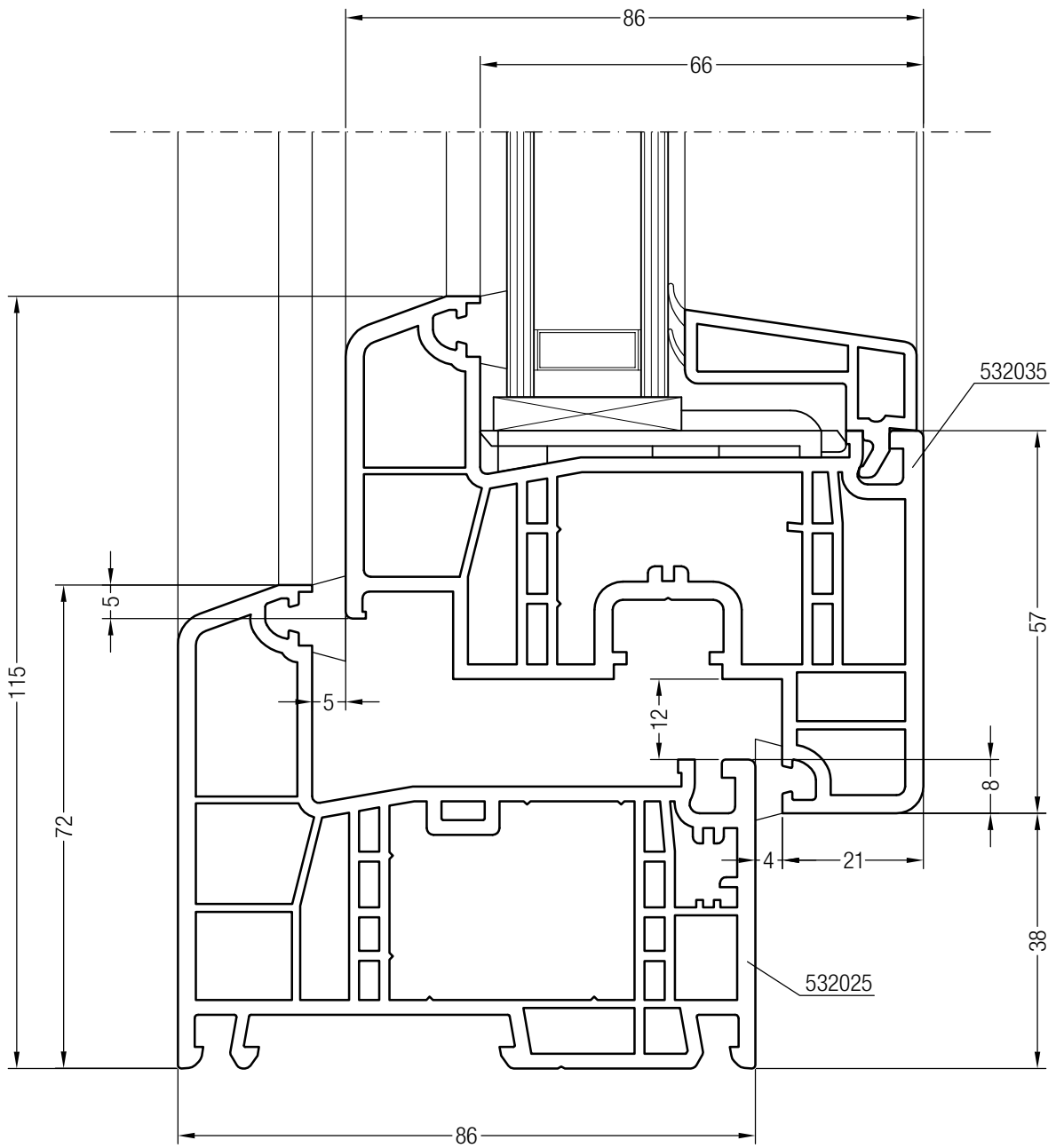
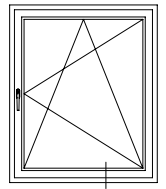

Detailzeichnungen - Anschlagdichtung  
Blendrahmen 72 AD GENE<sup>®</sup> mit Flügel A 57 GENE<sup>®</sup>

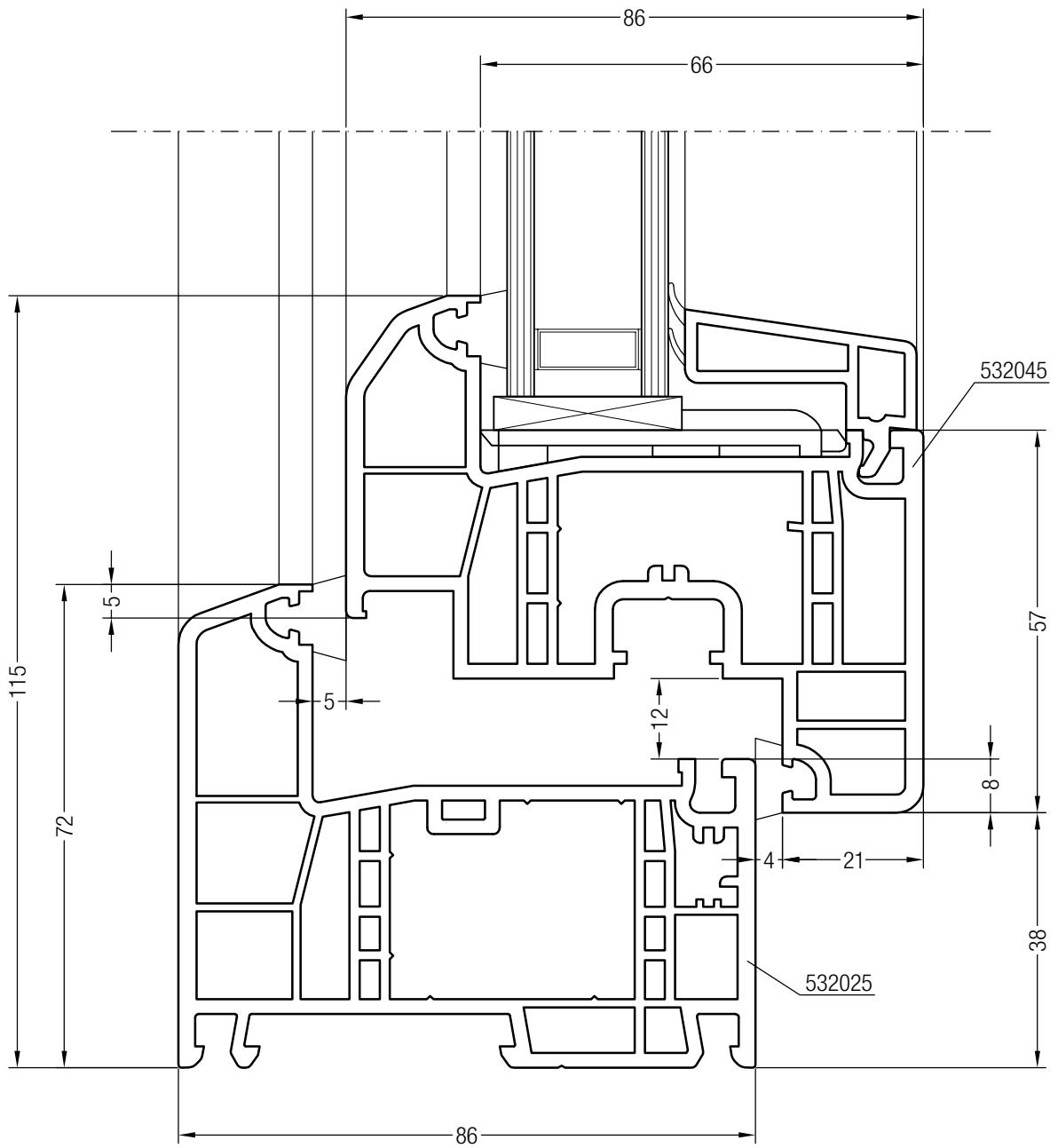
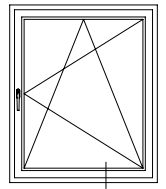

Detailzeichnungen - Anschlagdichtung  
Blendrahmen 86 AD GENE0® mit Flügel Z 57 GENE0®

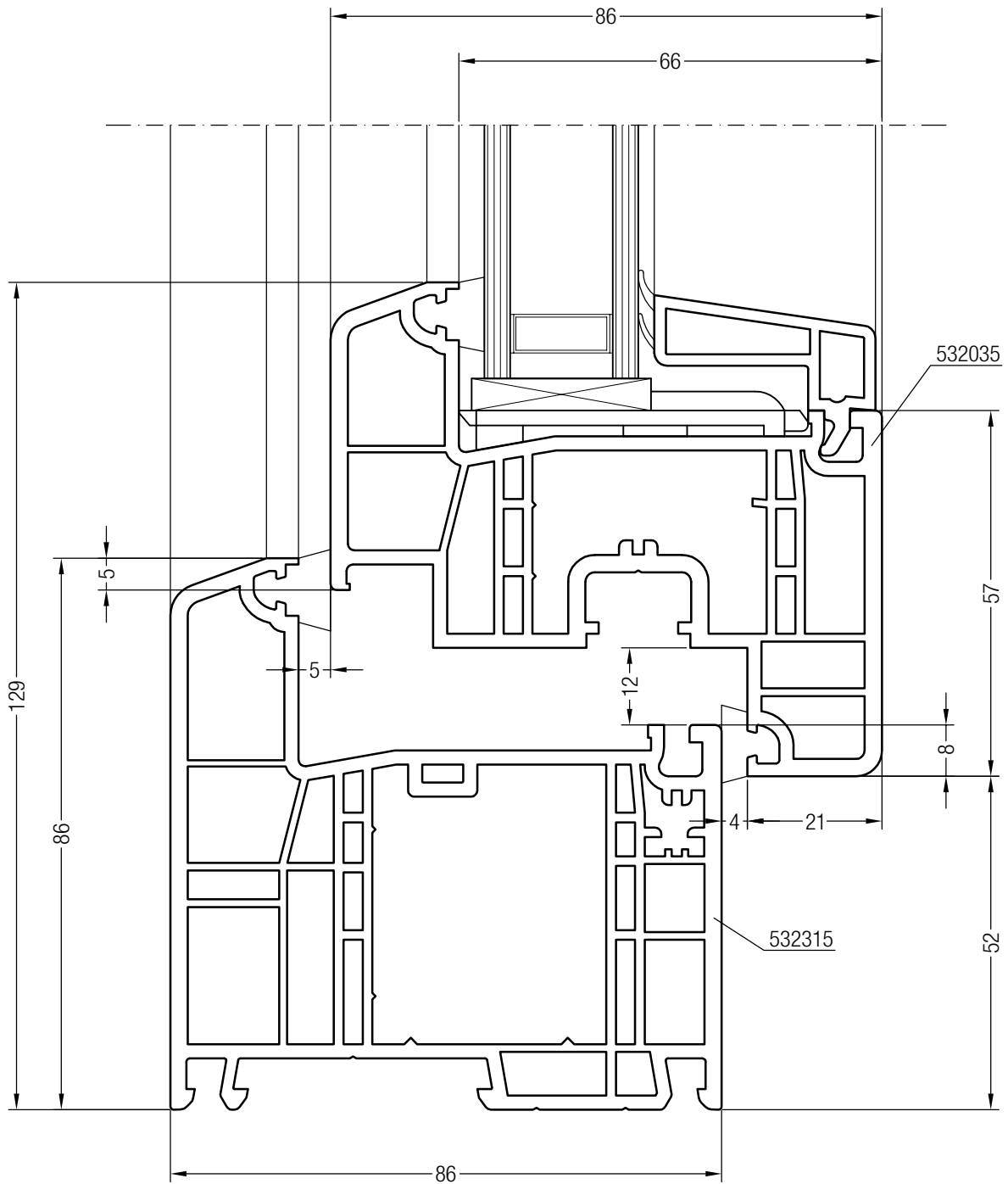
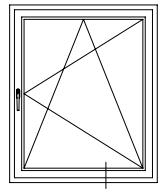

Detailzeichnungen - Anschlagdichtung  
Blendrahmen 86 AD GENE<sup>®</sup> mit Flügel A 57 GENE<sup>®</sup>

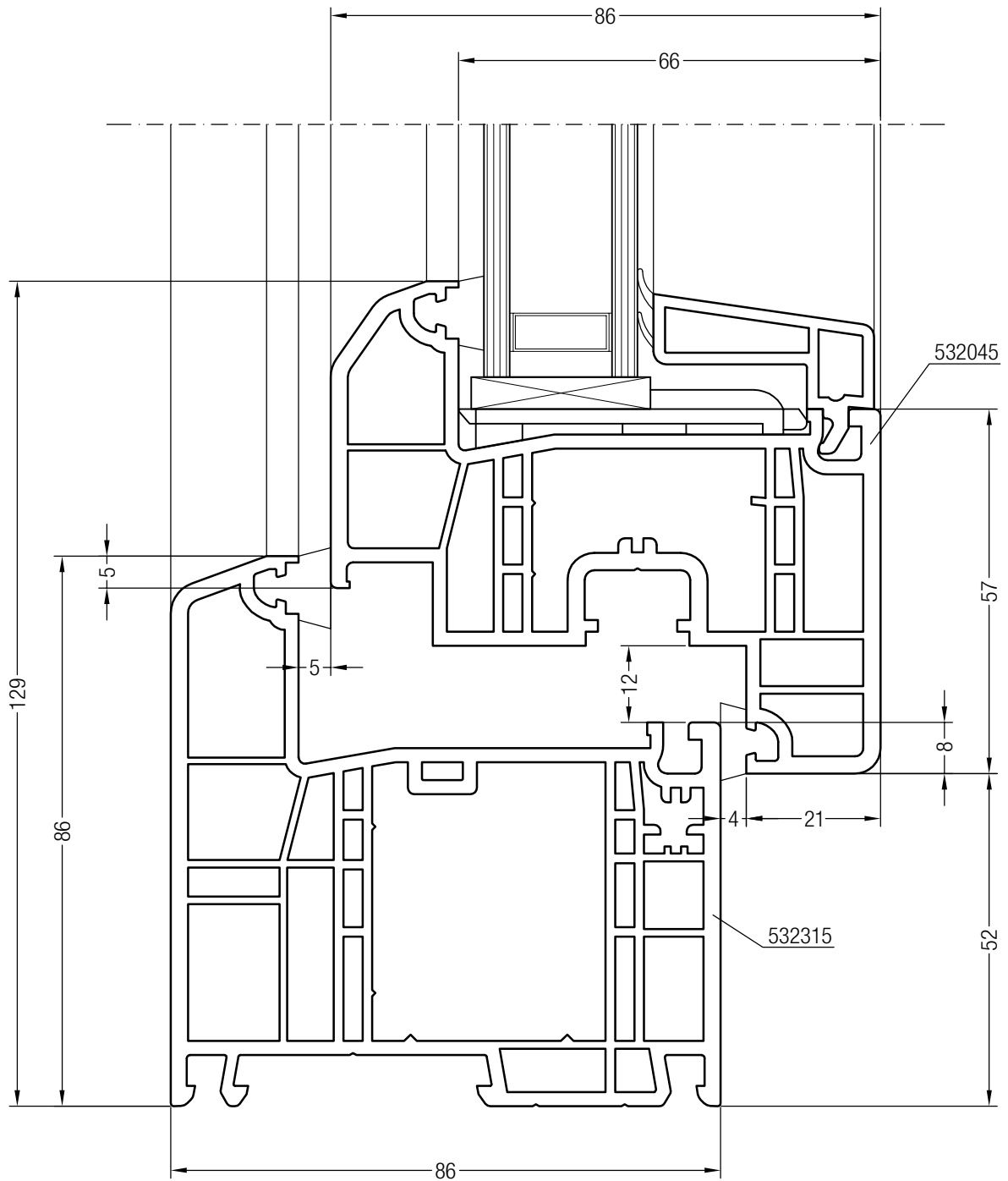
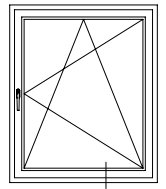

Detailzeichnungen - Anschlagdichtung  
Blendrahmen 72 AD GENE0® mit Flügel Z 84 GENE0®

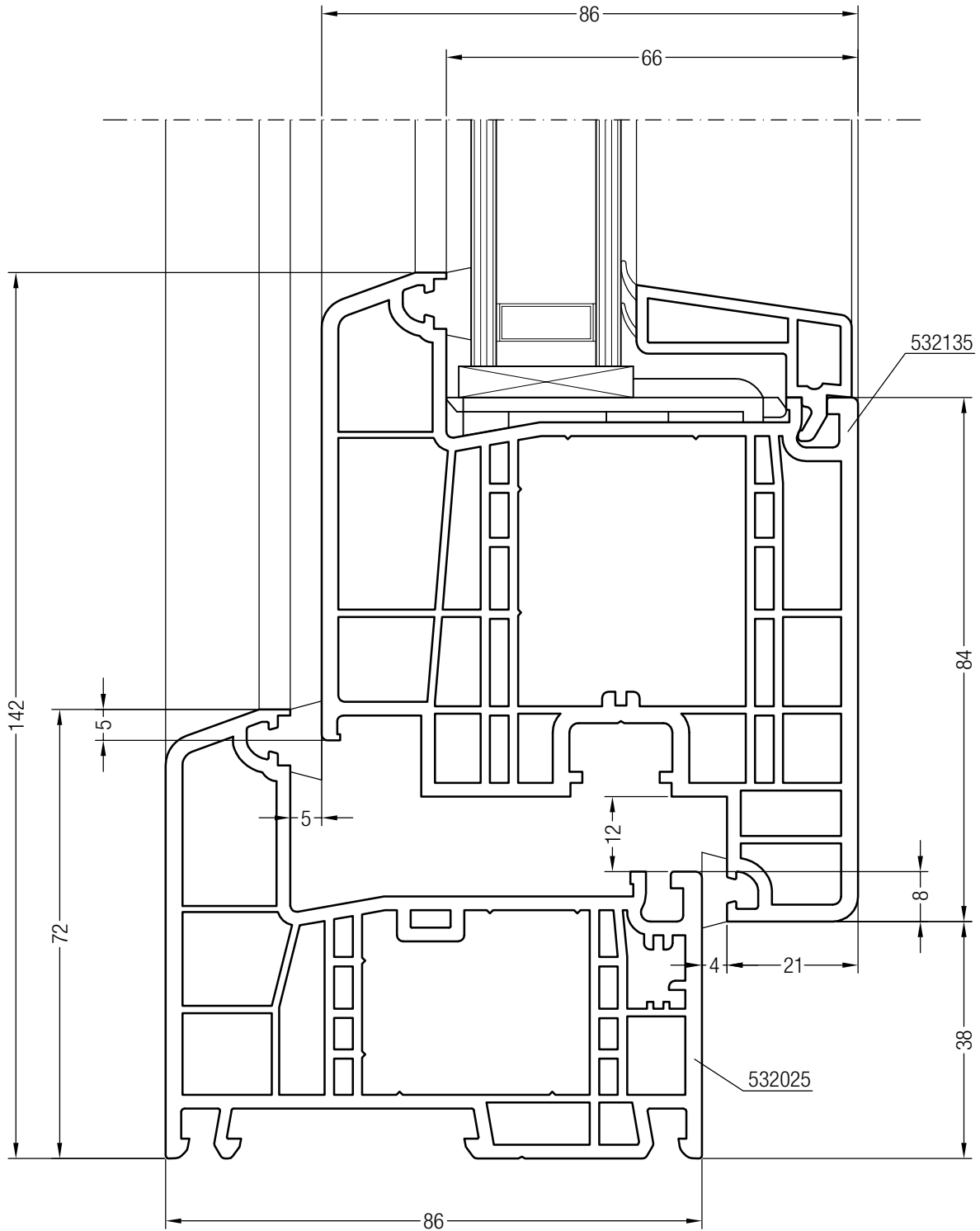
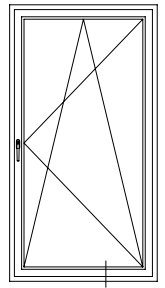

Detailzeichnungen - Anschlagdichtung  
Blendrahmen 86 AD GENE0® mit Flügel Z 84 GENE0®

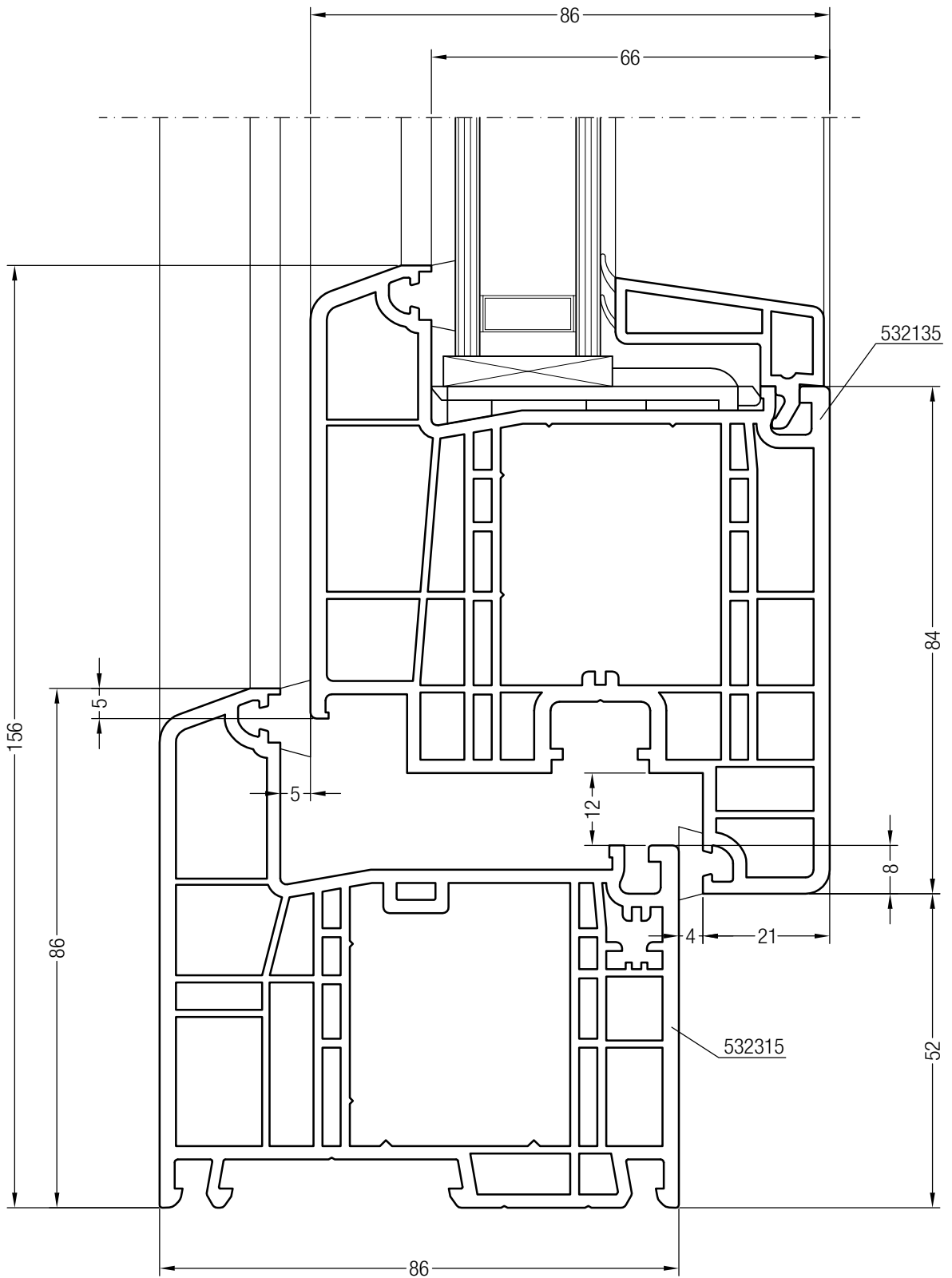
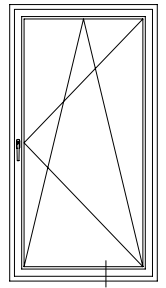

Detailzeichnungen - Anschlagdichtung  
Pfosten 98 AD GENE<sup>®</sup> mit Flügel Z 57 GENE<sup>®</sup>

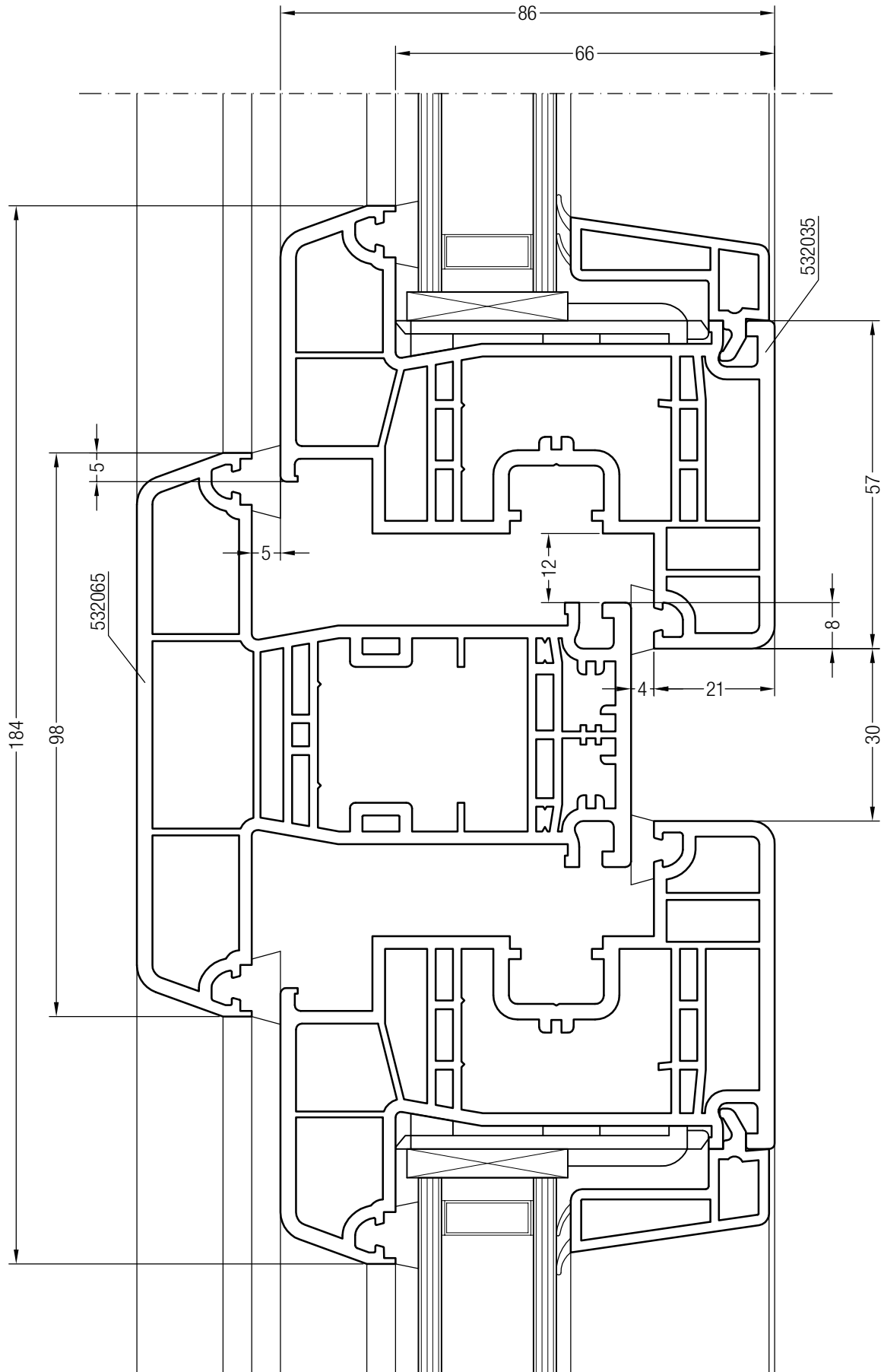
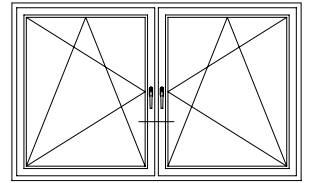

Detailzeichnungen - Anschlagdichtung  
Pfosten 98 AD GENE<sup>®</sup> mit Flügel A 57 GENE<sup>®</sup>

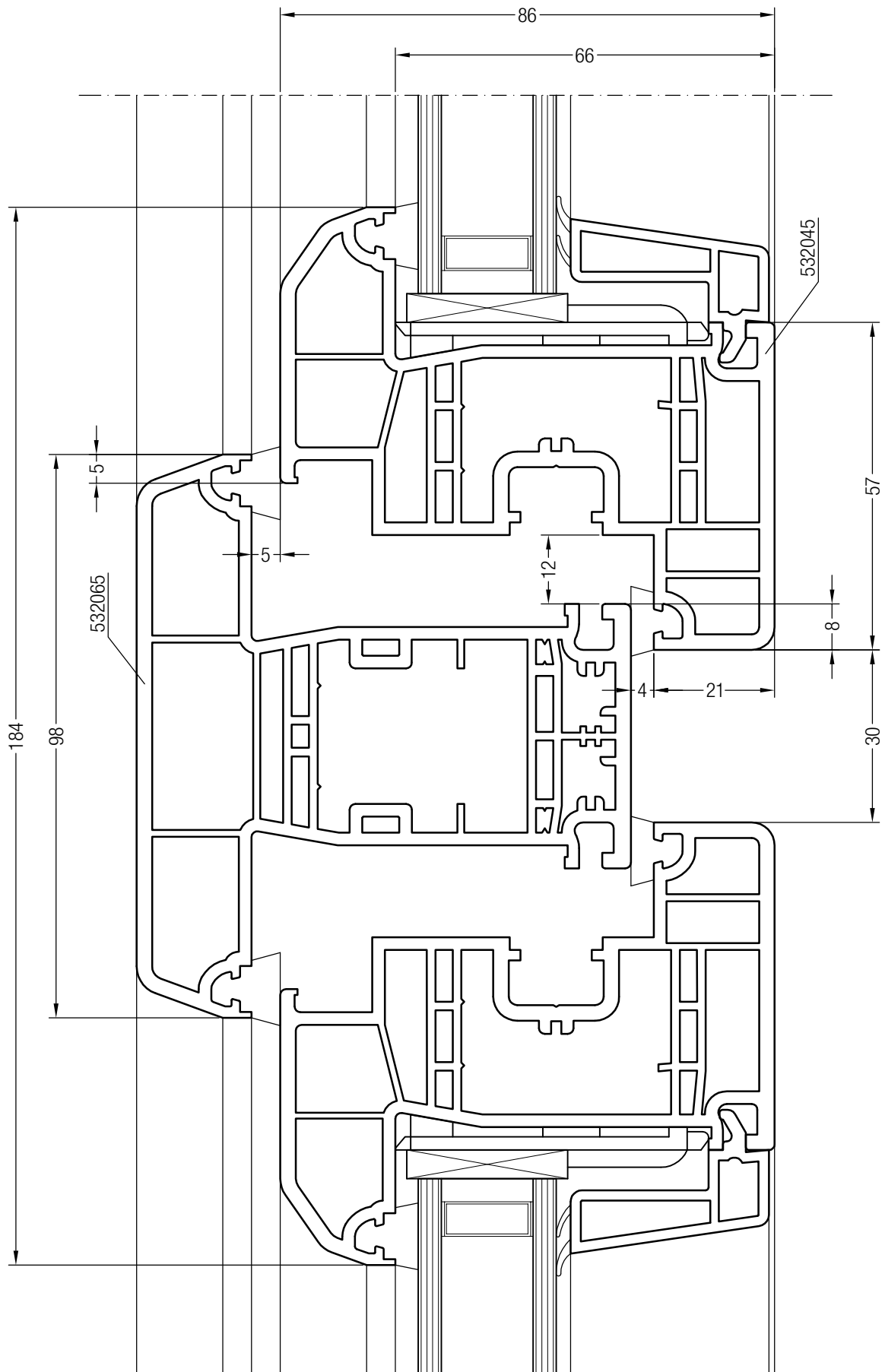
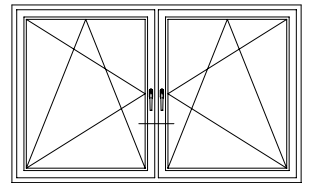

Detailzeichnungen - Anschlagdichtung  
Pfosten 98 AD GENE<sup>®</sup> mit Flügel Z 84 GENE<sup>®</sup>

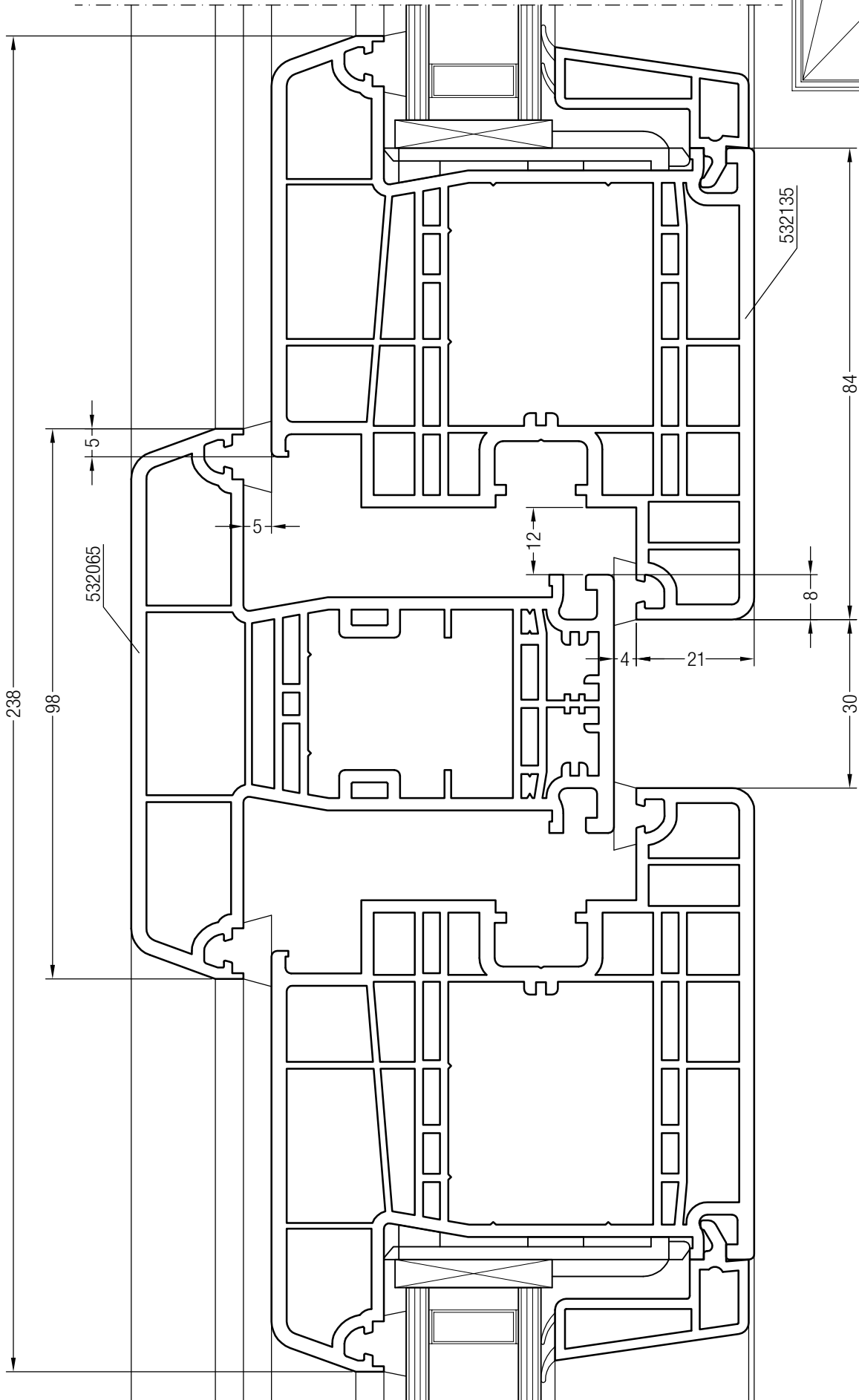
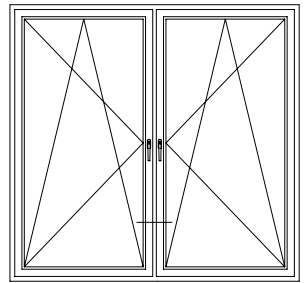

Detailzeichnungen - Anschlagdichtung  
Pfosten 98 AD GENE<sup>®</sup> mit Flügel Z 57 GENE<sup>®</sup> und Festverglasung

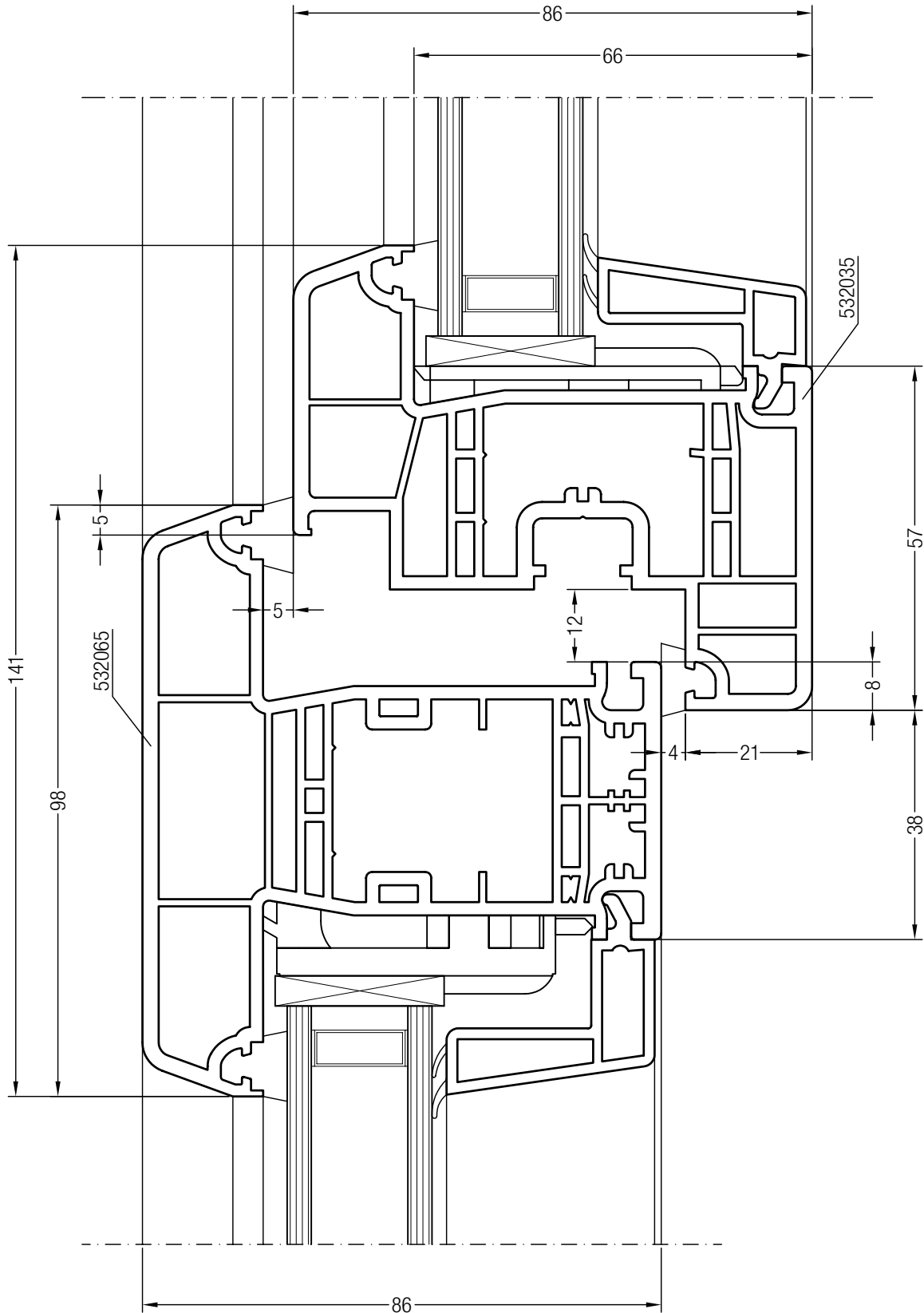
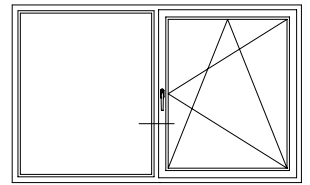

Detailzeichnungen - Anschlagdichtung  
Pfosten 98 AD GENE<sup>®</sup> mit Flügel A 57 GENE<sup>®</sup> und Festverglasung

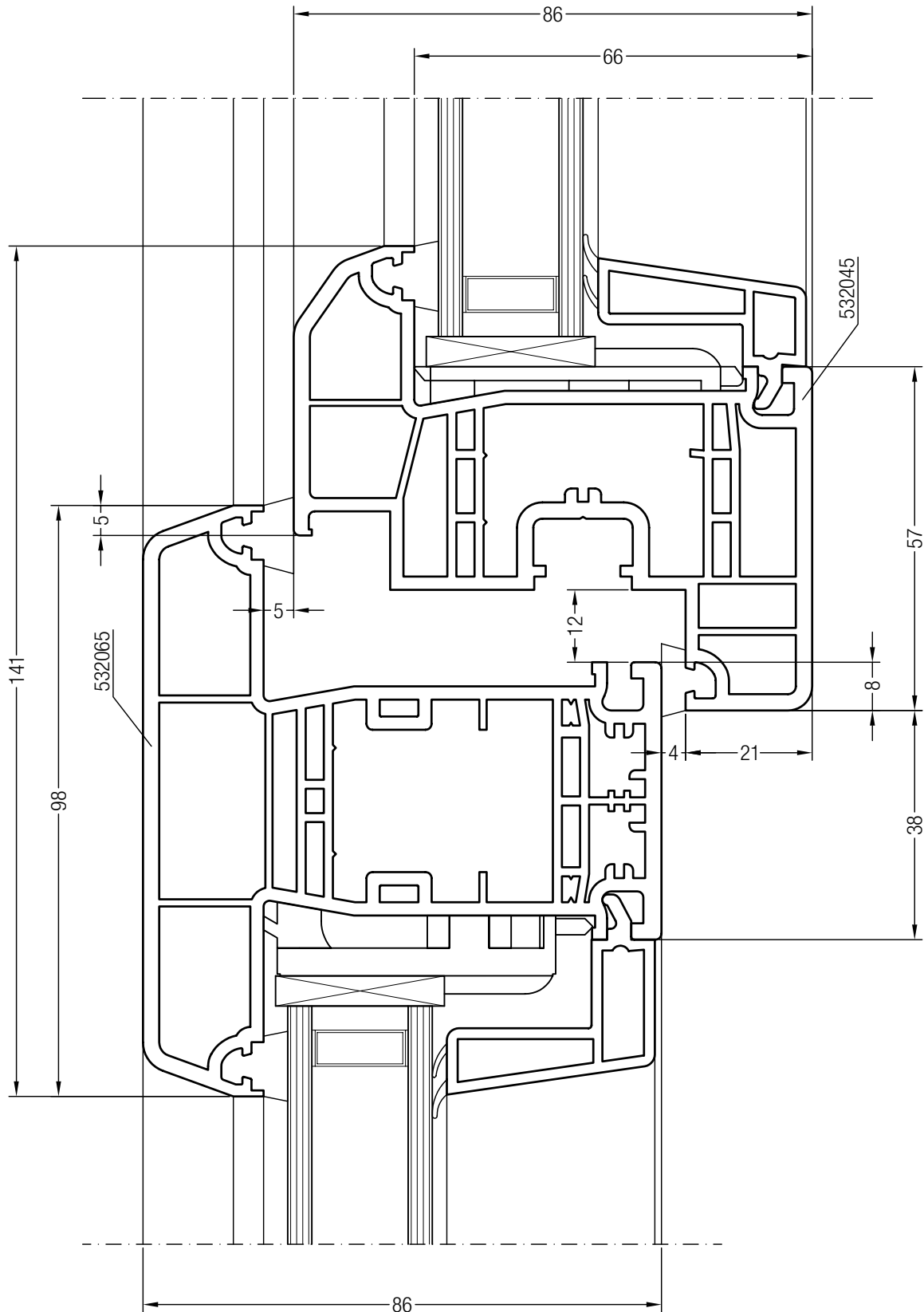
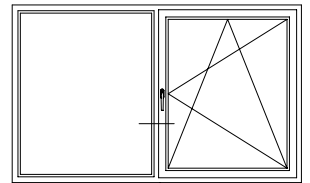

Detailzeichnungen - Anschlagdichtung  
Pfosten 98 AD GENE<sup>®</sup> mit Flügel Z 84 GENE<sup>®</sup> und Festverglasung

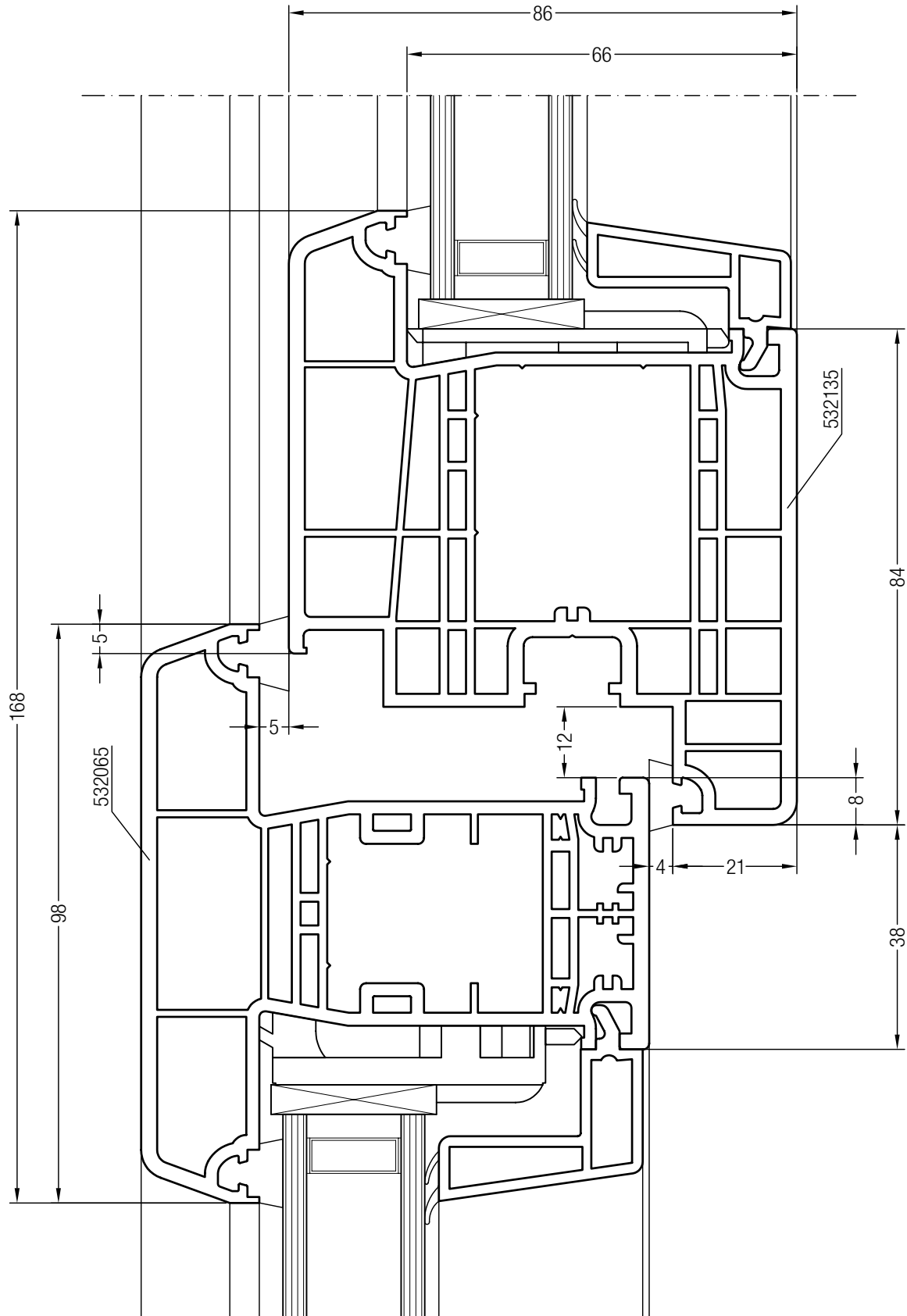
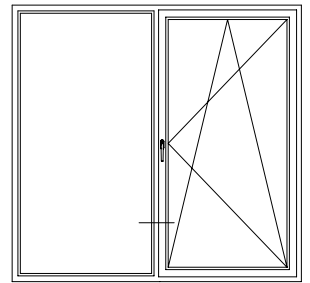

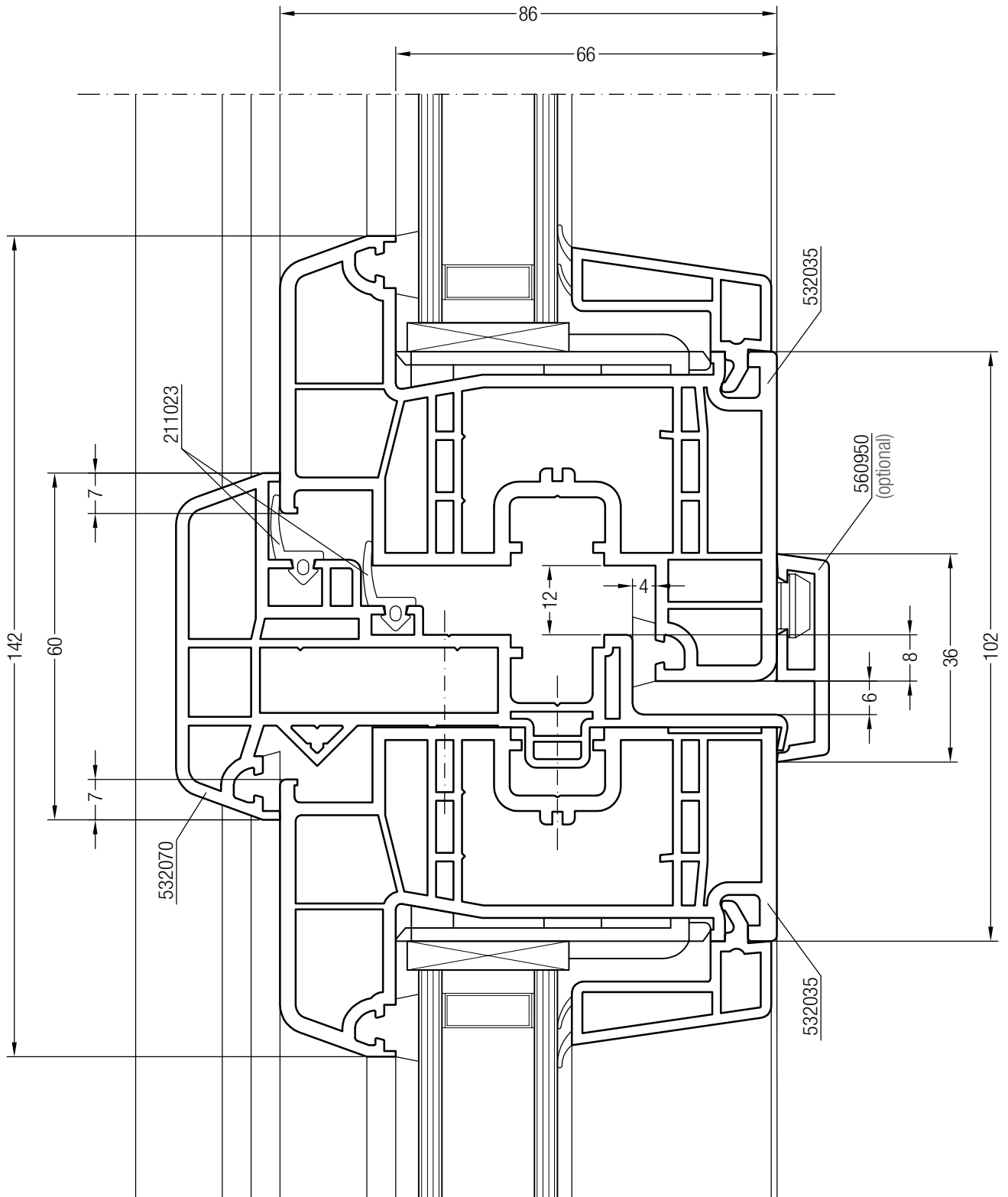
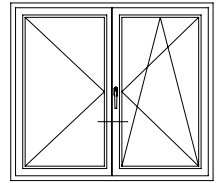

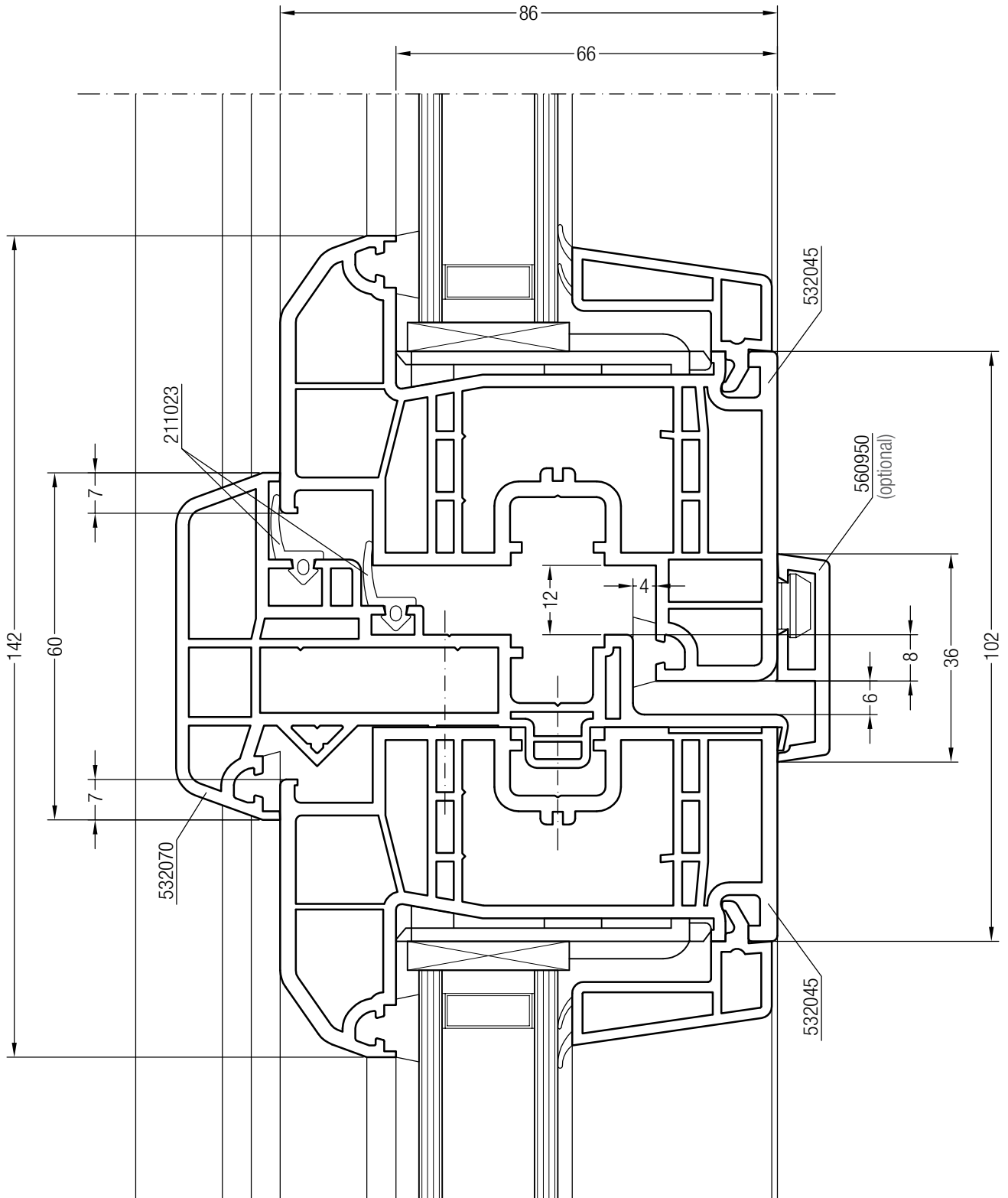
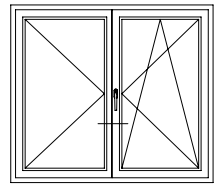

Detailzeichnungen - Anschlagdichtung  
 Stulpprofil GENE0® mit Flügel Z 84 GENE0®

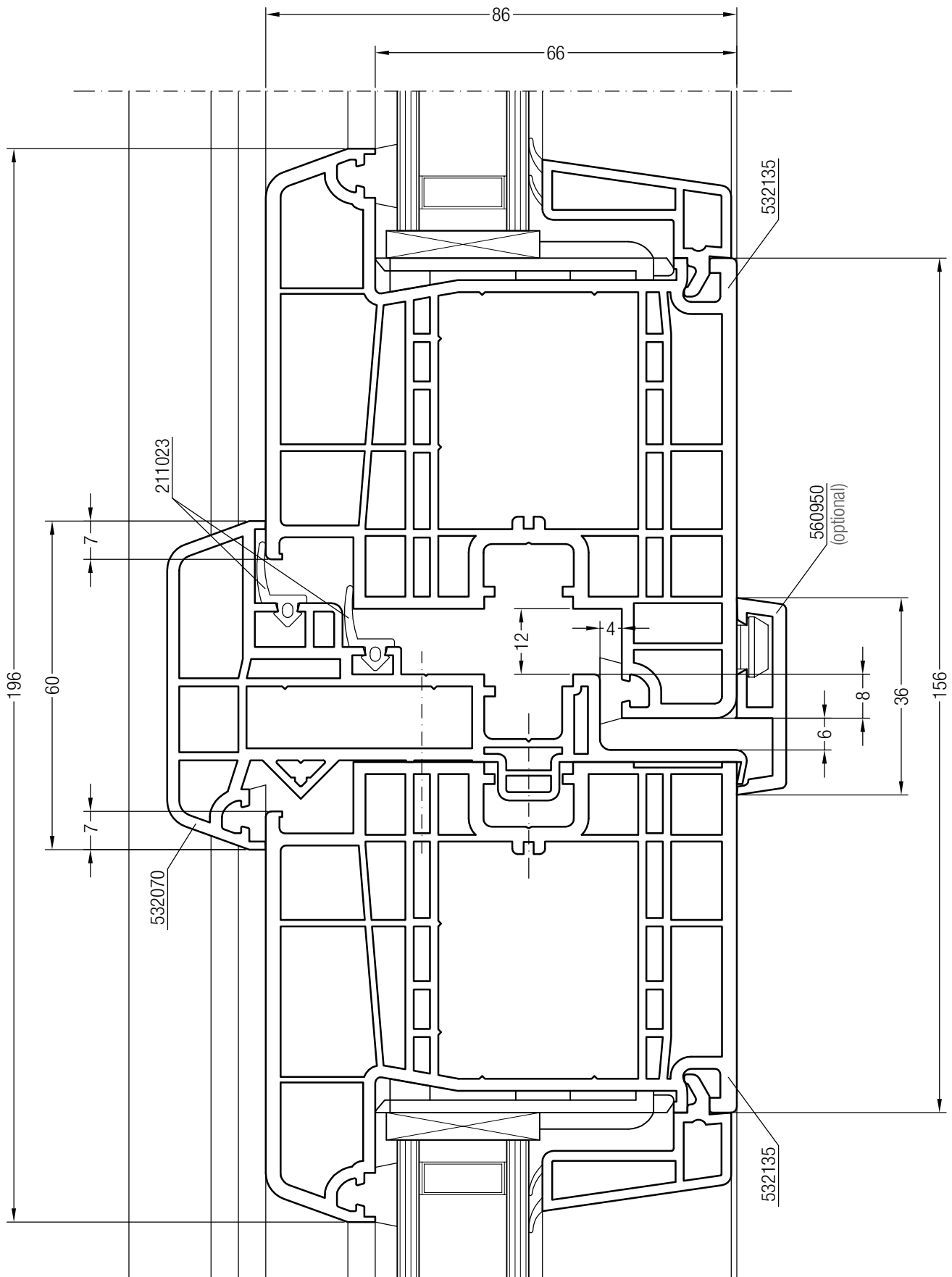
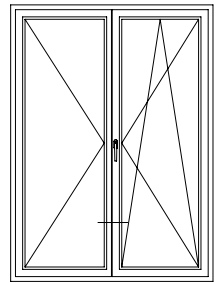

Detailzeichnungen - Anschlagdichtung  
Blendrahmen 72 AD GENE0® mit Pfosten 98 AD GENE0®

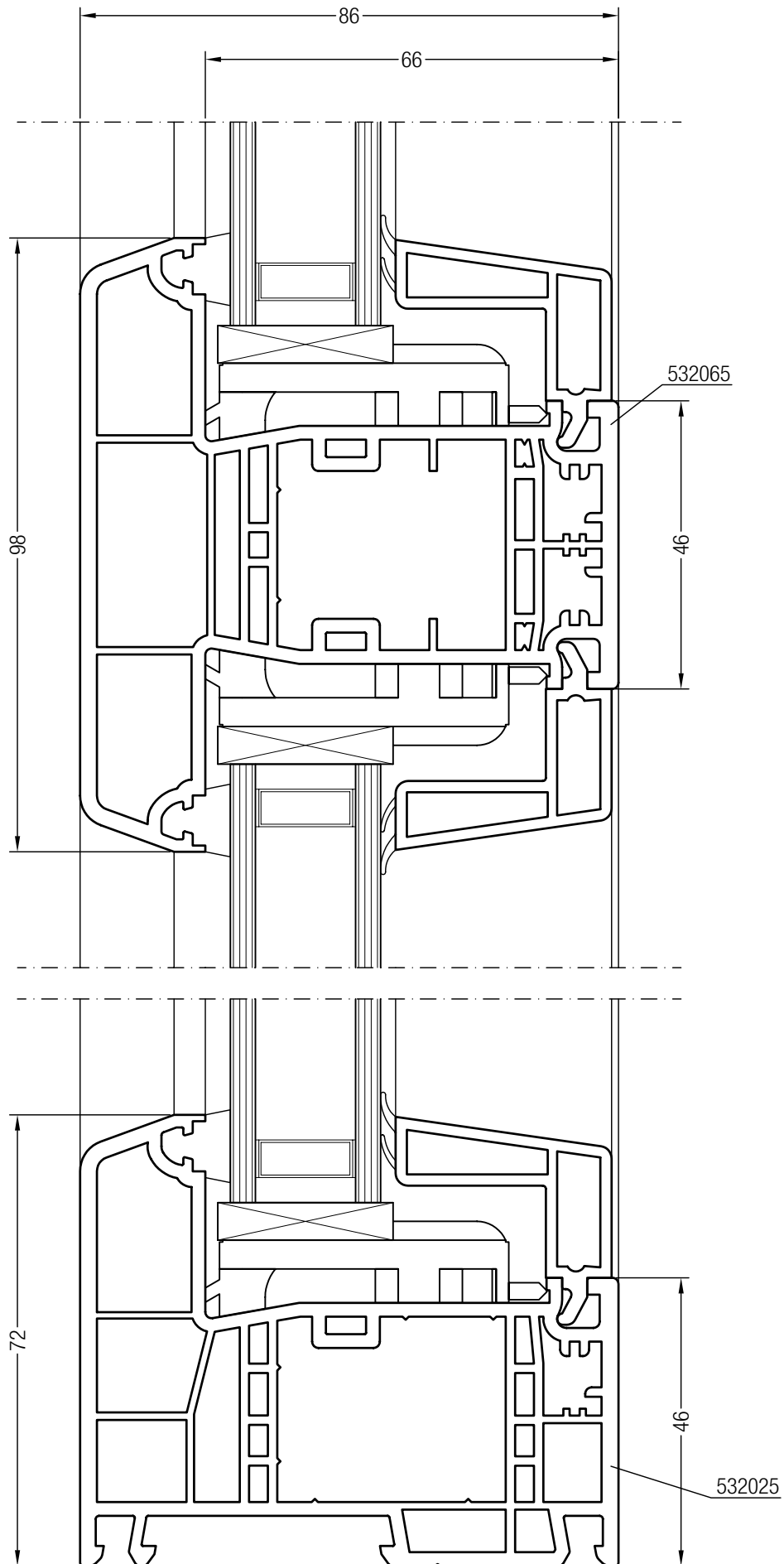
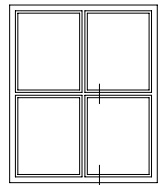

Detailzeichnungen - Anschlagdichtung  
 Flügel Z 57 GENE<sup>®</sup> mit Sprosse 64 GENE<sup>®</sup>

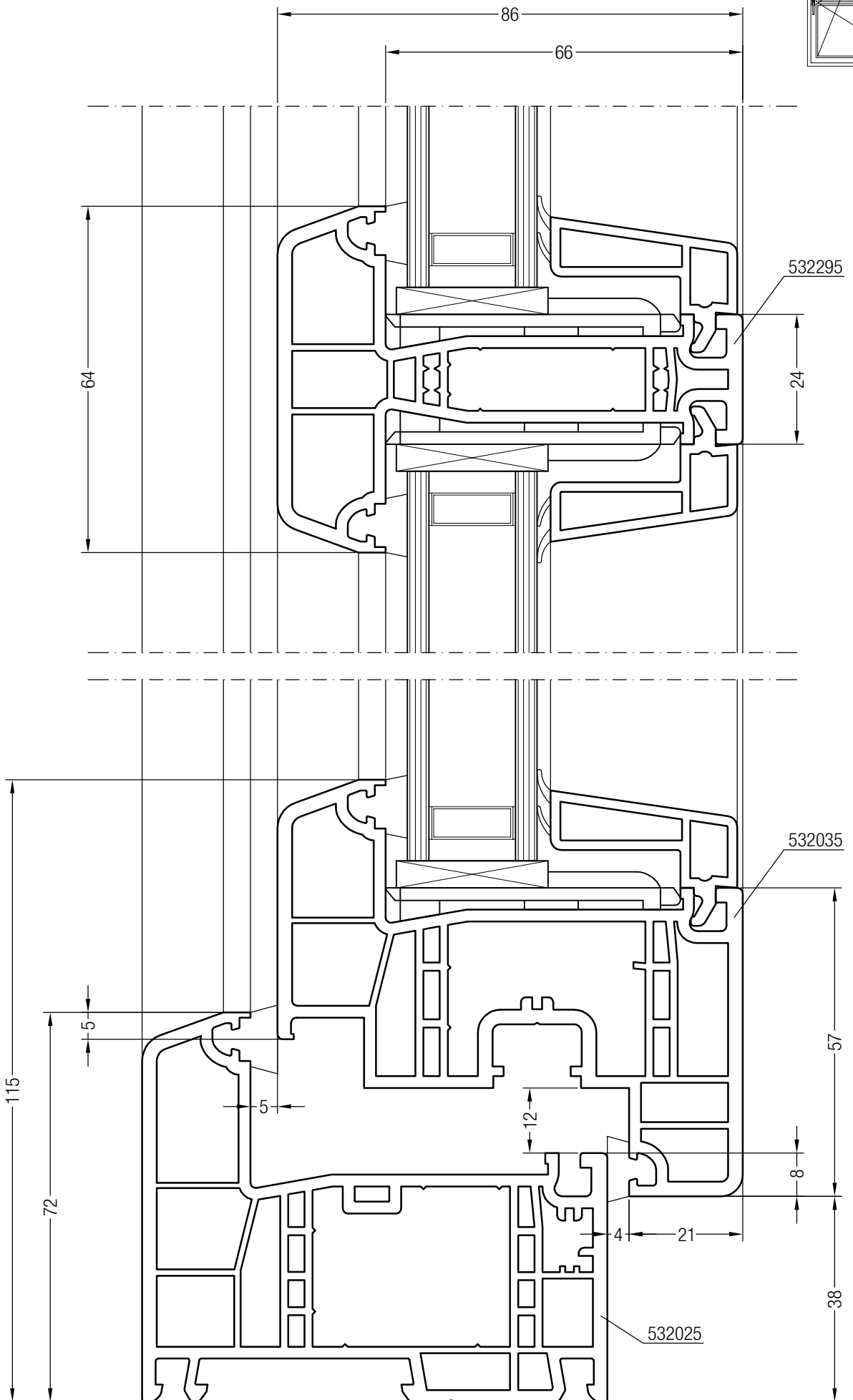
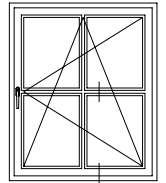

---

Die in dieser Drucksache angegebenen Maße sind ungefähre Angaben. Für Toleranzen gelten ausschließlich unsere Lieferungs- und Zahlungsbedingungen. Wir empfehlen daher zu prüfen, ob die in dieser Druckschrift genannten Angaben für Ihre vorgesehene technische Lösung geeignet sind.

Anwendung, Verwendung und Verarbeitung unserer Produkte erfolgen außerhalb unserer Kontrollmöglichkeiten und liegen daher ausschließlich in Ihrem Verantwortungsbereich. Unsere Gewährleistung bezieht sich daher in jedem Fall auf die

gleichbleibende Qualität unserer Produkte entsprechend unserer Spezifikation nach Maßgabe unserer Ihnen bekannten allgemeinen Lieferungs- und Zahlungsbedingungen. Sollte eine Haftung in Frage kommen, so ist diese für alle Schäden auf den Wert der von uns gelieferten und von Ihnen eingesetzten Ware begrenzt. Für Schäden, die aus der Verwendung von anderen als in unseren Unterlagen aufgeführten Original – System – Zubehörteilen herrühren ist jede Gewährleistung und Haftung von REHAU ausgeschlossen.